



ประกาศมหาวิทยาลัยราชภัฏพิบูลสงคราม
เรื่อง ประกวดราคาซื้อครุภัณฑ์ห้องประชุมกลุ่มอาคารศูนย์ศิลปวัฒนธรรมภาคเหนือตอนล่าง
จำนวน ๒ รายการ ด้วยวิธีการทางอิเล็กทรอนิกส์

ด้วยมหาวิทยาลัยราชภัฏพิบูลสงคราม มีความประสงค์จะประกวดราคาครุภัณฑ์ห้องประชุมกลุ่มอาคารศูนย์ศิลปวัฒนธรรมภาคเหนือตอนล่าง จำนวน ๒ รายการ ด้วยวิธีการทางอิเล็กทรอนิกส์ ทั้งนี้ มีเงื่อนไขรายละเอียดเป็นไปตามเอกสารการประกวดราคาซื้อด้วยวิธีการทางอิเล็กทรอนิกส์ เลขที่ E ๒ / ๒๕๕๕ ที่แนบท้ายประกาศนี้ โดยมีรายละเอียดดังนี้

๑. โตะพร้อมเก้าอี้ จำนวน ๑ ชุด
๒. โตะจัดเลี้ยงพร้อมเก้าอี้ จำนวน ๑ ชุด

ผู้มีสิทธิเสนอราคาจะต้องมีคุณสมบัติต่อไปนี้

๑. ผู้ประสงค์จะเสนอราคาต้องเป็นผู้มีอาชีพขายพัสดุที่ประกวดราคาซื้อด้วยวิธีการทางอิเล็กทรอนิกส์
๒. ผู้ประสงค์จะเสนอราคาต้องไม่เป็นผู้ที่ถูกระบุชื่อไว้ในบัญชีรายชื่อผู้ทำงานของทางราชการและได้แจ้งเวียนชื่อแล้ว หรือไม่เป็นผู้ที่ได้รับผลของการสั่งให้นิติบุคคลหรือบุคคลอื่นเป็นผู้ทำงานตามระเบียบของทางราชการ
๓. ผู้ประสงค์จะเสนอราคาต้องไม่เป็นผู้มีผลประโยชน์ร่วมกันกับผู้ประสงค์จะเสนอราคารายอื่น และต้องไม่เป็นผู้มีผลประโยชน์ร่วมกันระหว่างผู้เสนอราคากับผู้ให้บริการตลาดกลางอิเล็กทรอนิกส์ ณ วันประกาศประกวดราคาซื้อด้วยวิธีการทางอิเล็กทรอนิกส์ หรือไม่เป็นผู้กระทำการอันเป็นการขัดขวางการแข่งขันราคาอย่างเป็นธรรม ตามข้อ ๑.๖
๔. ผู้ประสงค์จะเสนอราคาต้องไม่เป็นผู้ได้รับเอกสิทธิ์หรือความคุ้มกัน ซึ่งอาจปฏิเสธไม่ยอมขึ้นศาลไทย เว้นแต่รัฐบาลของผู้ประสงค์จะเสนอราคาได้มีคำสั่งให้สละสิทธิ์และความคุ้มกันเช่นนั้น
๕. ผู้ประสงค์จะเสนอราคาต้องผ่านการคัดเลือกผู้มีคุณสมบัติเบื้องต้นในการซื้อของมหาวิทยาลัย
๖. บุคคลหรือนิติบุคคลที่จะเข้าเป็นคู่สัญญาต้องไม่อยู่ในฐานะเป็นผู้ไม่แสดงบัญชีรายรับรายจ่าย หรือแสดงบัญชีรายรับรายจ่ายไม่ถูกต้องครบถ้วนในสาระสำคัญ
๗. บุคคลหรือนิติบุคคลที่จะเข้าเป็นคู่สัญญากับหน่วยงานหรือรัฐซึ่งได้ดำเนินการจัดซื้อจัดจ้างด้วยวิธีการทางอิเล็กทรอนิกส์ (e-Government Procurement:e-GP) ต้องลงทะเบียนในระบบอิเล็กทรอนิกส์ของกรมบัญชีกลางที่เว็บไซต์ศูนย์ข้อมูลจัดจ้างภาครัฐ
๘. คู่สัญญาต้องรับจ่ายเงินฝ่ายบัญชีกระแสรายวัน เว้นแต่การรับจ่ายเงินแต่ละครั้งซึ่งมีมูลค่าไม่เกินสามหมื่นบาทคู่สัญญาอาจรับจ่ายเป็นเงินสดก็ได้

กำหนดคุณสมบัติและชี้แจงในวันที่ ๑๑ กรกฎาคม ๒๕๕๕ ระหว่างเวลา ๑๐.๐๐-๑๑.๐๐ น. ณ มหาวิทยาลัยราชภัฏพิบูลสงคราม ส่วนวังจันทร์ อำเภอเมืองพิษณุโลก จังหวัดพิษณุโลก ผู้ที่มีได้มาคุณสมบัติและรับฟังคำชี้แจงรายละเอียดเพิ่มเติม และมีได้ลงนามไว้เป็นหลักฐาน ให้ถือว่าผู้นั้นได้รับทราบปัญหาและเข้าใจเงื่อนไขทั้งที่มีอยู่เดิมและที่ประกาศเพิ่มเติมโดยตลอดแล้ว ถ้ามีค่าใช้จ่ายใด ๆ เพิ่มขึ้นผู้เสนอราคาต้องรับผิดชอบทั้งสิ้น ซึ่งผู้เสนอราคาผูกพันที่จะต้องปฏิบัติให้เป็นไปตามนั้น และจะยกเป็นเหตุในภายหลังว่าตนไม่ได้รับทราบมาก่อนเป็นคู่สัญญากับมหาวิทยาลัยไม่ได้ไม่ว่ากรณีใด ๆ ทั้งสิ้น

กำหนดยื่นซองเอกสาร หลักฐาน การประกวดราคาซื้อด้วยวิธีการทางอิเล็กทรอนิกส์ ในวันที่ ๑๘ กรกฎาคม ๒๕๕๕ ระหว่างเวลา ๑๐.๐๐ - ๑๑.๐๐ น. ณ ห้องประชุมที่ปวิชนู ๑๑๕ มหาวิทยาลัยราชภัฏพิบูลสงคราม (ส่วนทะเลแก้ว) โดยผู้เสนอราคาที่ผ่านการพิจารณาคัดเลือกเบื้องต้นจะต้องเข้าสู่กระบวนการเสนอราคาด้วยวิธีการทางอิเล็กทรอนิกส์ ในวันที่ ๗ สิงหาคม ๒๕๕๕

ผู้สนใจติดต่อขอซื้อเอกสารประกวดราคาชุดละ ๔,๐๐๐ บาท ซื้อได้ที่ งานการเงิน อาคารที่ปวิชนู มหาวิทยาลัยราชภัฏพิบูลสงคราม (ส่วนทะเลแก้ว) ระหว่างวันที่ ๖ กรกฎาคม ๒๕๕๕ ถึงวันที่ ๑๐ กรกฎาคม ๒๕๕๕ ดูรายละเอียดได้ที่เว็บไซต์ <http://www.psu.ac.th> หรือ <http://www.gprocurement.go.th> หรือสอบถามทางโทรศัพท์หมายเลข ๐-๕๕๒๖-๗๑๐๙ ในวันและเวลาราชการ

ประกาศ ณ วันที่ ๒ กรกฎาคม พ.ศ. ๒๕๕๕



(ผู้ช่วยศาสตราจารย์สมบัติ พรหมเสน)
รองอธิการบดี รักษาราชการแทน
อธิการบดีมหาวิทยาลัยราชภัฏพิบูลสงคราม

เอกสารประกวดราคาซื้อด้วยวิธีการทางอิเล็กทรอนิกส์ เลขที่ E ๒ / ๒๕๕๕
การซื้อครุภัณฑ์ห้องประชุมกลุ่มอาคารศูนย์ศิลปวัฒนธรรมภาคเหนือตอนล่าง จำนวน ๒ รายการ
ตามประกาศมหาวิทยาลัยราชภัฏพิบูลสงคราม
ลงวันที่ ๒ กรกฎาคม ๒๕๕๕

มหาวิทยาลัยราชภัฏพิบูลสงคราม สำนักงานคณะกรรมการการอุดมศึกษา ซึ่งต่อไปนี้
เรียกว่า “มหาวิทยาลัย” มีความประสงค์จะประกวดราคาซื้อครุภัณฑ์ห้องประชุมกลุ่มอาคารศูนย์
ศิลปวัฒนธรรมภาคเหนือตอนล่าง จำนวน ๒ รายการ ด้วยวิธีการทางอิเล็กทรอนิกส์ ซึ่งพัสดุที่จะซื้อนี้
ต้องเป็นของแท้ ของใหม่ ไม่เคยใช้งานมาก่อน ไม่เป็นของเก่าเก็บ อยู่ในสภาพที่จะ ใช้งานได้ทันทีและมี
คุณลักษณะเฉพาะตรงตามที่กำหนดไว้ในเอกสารประกวดราคาซื้อด้วยวิธีการทางอิเล็กทรอนิกส์ฉบับนี้
โดยมีข้อเสนอแนะและข้อกำหนด ดังต่อไปนี้

๑. โตะพร้อมเก้าอี้ จำนวน ๑ ชุด
๒. โตะจัดเลี้ยงพร้อมเก้าอี้ จำนวน ๑ ชุด

๑. เอกสารแนบท้ายเอกสารประกวดราคาซื้อด้วยวิธีการทางอิเล็กทรอนิกส์

- ๑.๑ รายละเอียดคุณลักษณะเฉพาะ
- ๑.๒ แบบใบยื่นข้อเสนอการประกวดราคาซื้อด้วยวิธีการทางอิเล็กทรอนิกส์
- ๑.๓ หนังสือแสดงเงื่อนไขการซื้อและการจ้างด้วยวิธีการทางอิเล็กทรอนิกส์
- ๑.๔ แบบสัญญาซื้อขาย
- ๑.๕ แบบหนังสือค้ำประกัน
 - (๑) หลักประกันของ
 - (๒) หลักประกันสัญญา
- ๑.๖ บทนิยาม
 - (๑) ผู้ประสงค์จะเสนอราคาหรือผู้มีสิทธิเสนอราคาที่มีผลประโยชน์ร่วมกัน
 - (๒) การขัดขวางการแข่งขันราคาอย่างเป็นธรรม
- ๑.๗ แบบบัญชีเอกสาร
 - (๑) บัญชีเอกสารส่วนที่ ๑
 - (๒) บัญชีเอกสารส่วนที่ ๒
- ๑.๘ วิธีการประกวดราคาซื้อด้วยวิธีการทางอิเล็กทรอนิกส์

๒. คุณสมบัติของผู้ประสงค์จะเสนอราคา

๒.๑ ผู้ประสงค์จะเสนอราคาต้องเป็นผู้มีอาชีพขายพัสดุที่ประกวดราคาซื้อด้วยวิธีการ
ทางอิเล็กทรอนิกส์

๒.๒ ผู้ประสงค์จะเสนอราคาต้องไม่เป็นผู้ที่ถูกระบุชื่อไว้ในบัญชีรายชื่อผู้ทำงานของทาง
ราชการและได้แจ้งเวียนชื่อแล้ว หรือไม่เป็นผู้ที่ได้รับผลของการสั่งให้นิติบุคคลหรือบุคคลอื่นเป็น
ผู้ทำงานตามระเบียบของทางราชการ

๒.๓ ผู้ประสงค์จะเสนอราคาต้องไม่เป็นผู้มีผลประโยชน์ร่วมกันกับผู้ประสงค์จะเสนอ
ราคารายอื่น และต้องไม่เป็นผู้มีผลประโยชน์ร่วมกันระหว่างผู้เสนอราคากับผู้ให้บริการตลาดกลาง
อิเล็กทรอนิกส์ ณ วันประกาศประกวดราคาซื้อด้วยวิธีการทางอิเล็กทรอนิกส์ หรือไม่เป็นผู้กระทำ
การอันเป็นการขัดขวางการแข่งขันราคาอย่างเป็นธรรม ตามข้อ ๑.๖

๒.๔ ผู้ประสงค์จะเสนอราคาต้องไม่เป็นผู้ได้รับเอกสิทธิ์หรือความคุ้มกัน ซึ่งอาจปฏิเสธไม่ยอมขึ้นศาลไทย เว้นแต่รัฐบาลของผู้ประสงค์จะเสนอราคาได้มีคำสั่งให้สละสิทธิ์และความคุ้มกันเช่นนั้น

๒.๕ ผู้ประสงค์จะเสนอราคาต้องผ่านการคัดเลือกผู้มีคุณสมบัติเบื้องต้นในการซื้อของมหาวิทยาลัย

๒.๖ บุคคลหรือนิติบุคคลที่จะเข้าเป็นคู่สัญญาต้องไม่อยู่ในฐานะเป็นผู้ไม่แสดงบัญชีรายรับรายจ่าย หรือแสดงบัญชีรายรับรายจ่ายไม่ถูกต้องครบถ้วนในสาระสำคัญ

๒.๗ บุคคลหรือนิติบุคคลที่จะเข้าเป็นคู่สัญญากับหน่วยงานหรือรัฐซึ่งได้ดำเนินการจัดซื้อจัดจ้างด้วยวิธีการทางอิเล็กทรอนิกส์ (e-Government Procurement:e-GP) ต้องลงทะเบียนในระบบอิเล็กทรอนิกส์ของกรมบัญชีกลางที่เว็บไซต์ศูนย์ข้อมูลจัดจ้างภาครัฐ

๒.๘ คู่สัญญาต้องรับจ่ายเงินฝ่ายบัญชีกระแสรายวัน เว้นแต่การรับจ่ายเงินแต่ละครั้งซึ่งมีมูลค่าไม่เกินสามหมื่นบาทคู่สัญญาอาจรับจ่ายเป็นเงินสดก็ได้

๓. หลักฐานการเสนอราคา

ผู้ประสงค์จะเสนอราคาจะต้องเสนอเอกสารหลักฐาน แยกเป็น ๒ ส่วน คือ

๓.๑ ส่วนที่ ๑ อย่างน้อยต้องมีเอกสารดังต่อไปนี้

(๑) ในกรณีผู้ประสงค์จะเสนอราคาเป็นนิติบุคคล

(ก) ห้างหุ้นส่วนสามัญหรือห้างหุ้นส่วนจำกัด ให้ยื่นสำเนาหนังสือรับรองการจดทะเบียนนิติบุคคล บัญชีรายชื่อหุ้นส่วนผู้จัดการ ผู้มีอำนาจควบคุม พร้อมรับรองสำเนาถูกต้อง

(ข) บริษัทจำกัดหรือบริษัทมหาชนจำกัด ให้ยื่นสำเนาหนังสือรับรองการจดทะเบียนนิติบุคคล สำเนาหนังสือบริคณห์สนธิ บัญชีรายชื่อกรรมการผู้จัดการ ผู้มีอำนาจควบคุม และบัญชีผู้ถือหุ้นรายใหญ่ พร้อมรับรองสำเนาถูกต้อง

(๒) ในกรณีผู้ประสงค์จะเสนอราคาเป็นบุคคลธรรมดาหรือคณะบุคคลที่มีโชคนิติบุคคล ให้ยื่นสำเนาบัตรประจำตัวประชาชนของผู้นั้น สำเนาข้อตกลงที่แสดงถึงการเข้าเป็นหุ้นส่วน (ถ้ามี) สำเนาบัตรประจำตัวประชาชนของผู้เป็นหุ้นส่วน พร้อมทั้งรับรองสำเนาถูกต้อง

(๓) ในกรณีผู้ประสงค์จะเสนอราคาเป็นผู้ประสงค์จะเสนอราคาเข้าร่วมกันในฐานะเป็นผู้ร่วมค้า ให้ยื่นสำเนาสัญญาของการเข้าร่วมค้า สำเนาบัตรประจำตัวประชาชนของผู้ร่วมค้า และในกรณีที่ผู้เข้าร่วมค้าฝ่ายใดเป็นบุคคลธรรมดาที่มีสัญชาติไทย ก็ให้ยื่นสำเนาหนังสือเดินทางหรือผู้ร่วมค้าฝ่ายใดเป็นนิติบุคคล ให้ยื่นเอกสารตามที่ระบุไว้ใน (๑)

(๔) สำเนาใบทะเบียนพาณิชย์ และสำเนาใบทะเบียนภาษีมูลค่าเพิ่ม

(๕) บัญชีเอกสารส่วนที่ ๑ ทั้งหมดที่ได้ยื่นตามแบบในข้อ ๑.๗ (๑)

๓.๒ ส่วนที่ ๒ อย่างน้อยต้องมีเอกสารดังต่อไปนี้

(๑) แค็ตตาล็อกและหรือแบบรูปและรายการละเอียดคุณลักษณะเฉพาะ

ตามข้อ ๔.๔

(๒) หนังสือแสดงเงื่อนไขการซื้อและการจ้างด้วยวิธีการทางอิเล็กทรอนิกส์ โดยต้องลงนามพร้อมประทับตรา (ถ้ามี)

- (๑) หนังสือมอบอำนาจซึ่งปิดอากรแสตมป์ตามกฎหมายในกรณีที่ผู้ประสงค์จะเสนอราคามอบอำนาจให้บุคคลอื่นทำการแทน
- (๒) หลักประกันของ ตามข้อ ๕
- (๓) แบบใบยื่นข้อเสนอการประกวดราคาซื้อด้วยวิธีการทางอิเล็กทรอนิกส์
- (๔) บัญชีเอกสารส่วนที่ ๒ ทั้งหมดที่ได้ยื่นตามแบบในข้อ ๑.๗ (๒)

๔. การเสนอราคา

๔.๑ ผู้ประสงค์จะเสนอราคาต้องยื่นข้อเสนอตามแบบที่กำหนดไว้ในเอกสารประกวดราคาซื้อด้วยวิธีการทางอิเล็กทรอนิกส์ และหนังสือแสดงเงื่อนไขการซื้อและการจ้างด้วยวิธีการทางอิเล็กทรอนิกส์นี้ โดยไม่มีเงื่อนไขใดๆ ทั้งสิ้น และจะต้องกรอกข้อความให้ถูกต้องครบถ้วน ลงลายมือชื่อของผู้ประสงค์เสนอราคาให้ชัดเจน

๔.๒ ผู้ประสงค์จะเสนอราคาต้องกำหนดยื่นราคาไม่น้อยกว่า ๖๐ วัน นับแต่วันที่ยื่นราคาสุดท้าย โดยภายในกำหนดยื่นราคา ผู้ประสงค์จะเสนอราคาหรือผู้มีสิทธิเสนอราคาจะต้องรับผิดชอบราคาที่ตนเสนอไว้ และจะถอนการเสนอราคามีได้

๔.๓ ผู้ประสงค์จะเสนอราคาจะต้องกำหนดเวลาส่งมอบพัสดุไม่เกิน ๗๕ วัน นับถัดจากวันลงนามในสัญญาซื้อขาย

๔.๔ ผู้ประสงค์จะเสนอราคาต้องส่งแค็ตตาล็อกและหรือแบบรูปและรายการละเอียดคุณลักษณะเฉพาะของครุภัณฑ์ที่เสนอ ไปพร้อมเอกสารส่วนที่ ๑ และเอกสารส่วนที่ ๒ เพื่อประกอบการพิจารณาหลักฐานดังกล่าวนี้ มหาวิทยาลัยจะยึดไว้เป็นเอกสารของทางราชการ สำหรับแค็ตตาล็อกที่แนบให้พิจารณา หากเป็นสำเนารูปถ่ายจะต้องรับรองสำเนาถูกต้องโดยผู้มีอำนาจทำนิติกรรมแทนนิติบุคคล หากคณะกรรมการประกวดราคา มีความประสงค์จะขอต้นฉบับแค็ตตาล็อก ผู้ประสงค์จะเสนอราคาต้องนำต้นฉบับมาให้คณะกรรมการประกวดราคาตรวจสอบภายใน ๗ วัน

๔.๕ ผู้ประสงค์จะเสนอราคาต้องส่งตัวอย่างของพัสดุที่เสนอ จำนวนรายการละ...๑... ตัว (เฉพาะรายการที่ ๑ โตะพร้อมเก้าอี้ ข้อ ๑ - ๕ ดูจากรายละเอียดคุณลักษณะแนบท้ายประกาศ) เพื่อใช้ในการตรวจทดลองหรือประกอบการพิจารณาและหรือประกอบสัญญา ทั้งนี้ มหาวิทยาลัยจะไม่รับผิดชอบต่อความเสียหายใดๆ ที่เกิดขึ้นแก่ตัวอย่างดังกล่าว ตัวอย่างที่เหลือหรือไม่ใช้แล้ว มหาวิทยาลัยจะคืนให้แก่ผู้ประสงค์จะเสนอราคา

๔.๖ ก่อนยื่นเอกสารประกวดราคาซื้อด้วยวิธีการทางอิเล็กทรอนิกส์ผู้ประสงค์จะเสนอราคาควรตรวจดูร่างสัญญา รายละเอียดคุณลักษณะเฉพาะ ฯลฯ ให้ถี่ถ้วนและเข้าใจเอกสารประกวดราคาทั้งหมดเสียก่อน ที่จะตกลงยื่นข้อเสนอตามเงื่อนไขในเอกสารประกวดราคาซื้อด้วยวิธีการทางอิเล็กทรอนิกส์

๔.๗ ผู้ประสงค์จะเสนอราคาจะต้องยื่นเอกสารประกวดราคาซื้อด้วยวิธีการทางอิเล็กทรอนิกส์ จำหน้าของถึงประธานคณะกรรมการประกวดราคาตามโครงการ โดยระบุไว้ที่หน้าซองว่า “เอกสารประกวดราคาตามเอกสารประกวดราคาซื้อด้วยวิธีการทางอิเล็กทรอนิกส์ เลขที่ E ๒ / ๒๕๕๕” ยื่นต่อคณะกรรมการประกวดราคาตามโครงการ ในวันที่ ๑๘ กรกฎาคม ๒๕๕๕ ตั้งแต่เวลา ๑๐.๐๐ น. ถึงเวลา ๑๑.๐๐ น. ณ ห้องประชุมที่ปวิชนู ๑๑๕ อาคารที่ปวิชนู มหาวิทยาลัยราชภัฏพิบูลสงคราม (ส่วนทะเลแก้ว) อ. เมืองฯ จ. พิษณุโลก

เมื่อพ้นกำหนดเวลายื่นเอกสารประกวดราคาซื้อด้วยวิธีการทางอิเล็กทรอนิกส์แล้ว จะไม่รับเอกสารเพิ่มเติมโดยเด็ดขาด

คณะกรรมการประกวดราคาจะดำเนินการตรวจสอบคุณสมบัติของผู้ประสงค์จะเสนอราคาแต่ละรายว่า เป็นผู้ประสงค์จะเสนอราคาที่มีผลประโยชน์ร่วมกันกับผู้ประสงค์จะเสนอราคารายอื่น หรือเป็นผู้มีผลประโยชน์ร่วมกันระหว่างผู้ประสงค์จะเสนอราคากับผู้ให้บริการตลาดกลางอิเล็กทรอนิกส์ ตามข้อ ๑.๖ (๑) ณ วันประกาศประกวดราคาซื้อด้วยวิธีการทางอิเล็กทรอนิกส์หรือไม่ พร้อมทั้งตรวจสอบข้อเสนอดังกล่าว ข้อ ๓.๒ และแจ้งผู้ประสงค์จะเสนอราคาแต่ละรายทราบผลการพิจารณาเฉพาะของตนทางไปรษณีย์ลงทะเบียนตอบรับหรือวิธีอื่นใดที่มีหลักฐานว่า ผู้ประสงค์จะเสนอราคาได้รับทราบแล้ว

หากปรากฏต่อคณะกรรมการประกวดราคา ก่อนหรือในขณะที่มีการเสนอราคาด้วยวิธีการทางอิเล็กทรอนิกส์ว่ามีผู้ประสงค์จะเสนอราคาหรือผู้มีสิทธิเสนอราคา กระทำการอันเป็นการขัดขวางการแข่งขันราคาอย่างเป็นธรรมตามข้อ ๑.๖ (๒) คณะกรรมการฯ จะตัดรายชื่อผู้ประสงค์จะเสนอราคาหรือผู้มีสิทธิเสนอราคารายนั้นออกจากการเป็นผู้มีสิทธิเสนอราคา และมหาวิทยาลัยจะพิจารณาลงโทษผู้ประสงค์จะเสนอราคา หรือผู้มีสิทธิเสนอราคาดังกล่าวเป็นผู้ทำงาน

ผู้ประสงค์จะเสนอราคาที่ไม่ผ่านการคัดเลือกเบื้องต้น เพราะเหตุเป็นผู้ประสงค์จะเสนอราคาที่มีผลประโยชน์ร่วมกันกับผู้ประสงค์จะเสนอราคารายอื่น หรือเป็นผู้มีผลประโยชน์ร่วมกันระหว่างผู้ประสงค์จะเสนอราคากับผู้ให้บริการตลาดกลางอิเล็กทรอนิกส์ ณ วันประกาศประกวดราคาซื้อด้วยวิธีการทางอิเล็กทรอนิกส์ หรือเป็นผู้ประสงค์จะเสนอราคากระทำการอันเป็นการขัดขวางการแข่งขันราคาอย่างเป็นธรรม หรือผู้ประสงค์จะเสนอราคาที่ไม่ผ่านคุณสมบัติทางด้านเทคนิค อาจอุทธรณ์คำสั่งดังกล่าวต่อหัวหน้าหน่วยงานที่จัดหาพัสดุภายใน ๓ วัน นับแต่วันที่ได้รับแจ้งจากคณะกรรมการประกวดราคา การวินิจฉัยอุทธรณ์ของหัวหน้าหน่วยงานที่จัดหาพัสดุให้ถือเป็นที่สุด

หากปรากฏต่อคณะกรรมการประกวดราคาว่า กระบวนการเสนอราคาซื้อด้วยวิธีการทางอิเล็กทรอนิกส์ประสบข้อขัดข้องจนไม่อาจดำเนินการต่อไปให้แล้วเสร็จภายในเวลาที่กำหนดไว้ คณะกรรมการประกวดราคาจะสั่งพักกระบวนการเสนอราคา โดยมีให้ผู้แทนผู้มีสิทธิเสนอราคาพบปะหรือติดต่อสื่อสารกับบุคคลอื่น และเมื่อแก้ไขข้อขัดข้องแล้ว จะให้ดำเนินการกระบวนการเสนอราคาต่อไปจากขั้นตอนที่ค้างอยู่ภายในเวลาของการเสนอราคาที่ยังเหลือก่อนจะสั่งพักกระบวนการเสนอราคา แต่ต้องสิ้นสุดกระบวนการเสนอราคาภายในวันเดียวกัน เว้นแต่คณะกรรมการประกวดราคาเห็นว่า กระบวนการเสนอราคาจะไม่แล้วเสร็จได้โดยง่าย หรือข้อขัดข้องไม่อาจแก้ไขได้ ประธานคณะกรรมการประกวดราคาจะสั่งยกเลิกกระบวนการเสนอราคา และกำหนดวัน เวลา สถานที่ เพื่อเริ่มต้นกระบวนการเสนอราคาใหม่ โดยจะแจ้งให้ผู้มีสิทธิเสนอราคาทุกรายที่อยู่ในสถานะนั้นทราบ

คณะกรรมการประกวดราคาสงวนสิทธิ์ในการตัดสินใจดำเนินการใด ๆ ระหว่างการประกวดราคา เพื่อให้การประกวดราคา เกิดประโยชน์สูงสุดต่อทางราชการ

๔.๘ ผู้ประสงค์จะเสนอราคาที่ได้รับการคัดเลือกให้เป็นผู้มีสิทธิเสนอราคา จะต้องปฏิบัติดังนี้

(๑) ปฏิบัติตามเงื่อนไขที่ระบุไว้ในหนังสือแสดงเงื่อนไขการซื้อและการจ้างด้วยวิธีการทางอิเล็กทรอนิกส์ ที่ได้ยื่นมาพร้อมกับซองข้อเสนอทางเทคนิค

(๒) ราคาสูงสุดของการประกวดราคาซื้อด้วยวิธีการทางอิเล็กทรอนิกส์จะต้องเริ่มต้นที่ จำนวนเงิน ๔,๗๖๓,๔๐๐ บาท

(๓) ราคาที่เสนอจะต้องเป็นราคาที่รวมภาษีมูลค่าเพิ่ม และภาษีอื่น ๆ (ถ้ามี) รวมค่าใช้จ่าย ทั้งปวงไว้ด้วยแล้ว

- (๔) ผู้มีสิทธิเสนอราคาหรือผู้แทนจะต้องมาลงทะเบียนเพื่อเข้าสู่กระบวนการเสนอราคา ตามวัน เวลา และสถานที่ที่กำหนด
- (๕) ผู้มีสิทธิเสนอราคาหรือผู้แทนที่มาลงทะเบียนแล้ว ต้อง LOG IN เข้าสู่ ระบบ
- (๖) ผู้มีสิทธิเสนอราคาหรือผู้แทนที่ LOG IN แล้วจะต้องดำเนินการเสนอราคา โดยราคาที่เสนอในการประกวดราคาซื้อด้วยวิธีการทางอิเล็กทรอนิกส์ จะต้องต่ำกว่าราคาสูงสุดในการประกวด ราคา
- (๗) ห้ามผู้มีสิทธิเสนอราคาถอนการเสนอราคา และเมื่อการประกวดราคาฯ เสร็จสิ้นแล้ว จะต้องยืนยันราคาต่อผู้ให้บริการตลาดกลางอิเล็กทรอนิกส์ ราคาที่ยืนยันจะต้องตรงกับราคาที่เสนอ หลังสุด
- (๘) ผู้มีสิทธิเสนอราคาที่ได้รับคัดเลือกให้เป็นผู้ชนะการเสนอราคา ต้องรับผิดชอบ ค่าใช้จ่ายในการให้บริการเสนอราคาทางอิเล็กทรอนิกส์และค่าใช้จ่ายในการเดินทางของ ผู้ให้บริการ ตลาดกลางอิเล็กทรอนิกส์ ทั้งนี้จะแจ้งให้ทราบในวันเสนอราคา
- (๙) ผู้มีสิทธิเสนอราคาจะต้องมาเสนอราคาในวันที่ ๗ สิงหาคม ๒๕๕๕ ตั้งแต่เวลา ๑๐.๓๐ น. เป็นต้นไป ทั้งนี้ จะแจ้งนัดหมายตามแบบแจ้ง วัน เวลา และสถานที่เสนอราคา (บก. ๐๐๕) ให้ทราบต่อไป

๕. หลักประกันของ

ผู้ประสงค์จะเสนอราคาต้องวางหลักประกันของพร้อมกับการยื่นซองข้อเสนอด้านเทคนิค จำนวนเงิน ๒๓๘,๑๗๐ บาท (สองแสนสามหมื่นแปดพันหนึ่งร้อยเจ็ดสิบบาทถ้วน) โดย หลักประกันของจะต้องมีระยะเวลาการ ค้ำประกันตั้งแต่วันยื่นซองข้อเสนอด้านเทคนิคครอบคลุมไป จนถึงวันสิ้นสุดการยื่นราคา โดยหลักประกันให้ใช้อย่างหนึ่งอย่างใดดังต่อไปนี้

๕.๑ เงินสด

๕.๒ เช็คที่ธนาคารสั่งจ่ายให้แก่มหาวิทยาลัย โดยเป็นเช็คลงวันที่ที่ยื่นซอง

ข้อเสนอทางด้านเทคนิคหรือก่อนหน้านั้นไม่เกิน ๓ วันทำการของทางราชการ

๓.๓ หนังสือค้ำประกันของธนาคารในประเทศตามแบบหนังสือค้ำประกัน ดังระบุใน

ข้อ ๑.๕ (๑)

๕.๔ หนังสือค้ำประกันของบริษัทเงินทุนหรือบริษัทเงินทุนหลักทรัพย์ที่ได้รับอนุญาตให้ ประกอบกิจการเงินทุนเพื่อการพาณิชย์และประกอบธุรกิจค้ำประกันตามประกาศของธนาคารแห่งประเทศไทย ซึ่งได้แจ้งชื่อเว็บบอร์ดส่วนราชการต่างๆ ทราบแล้ว โดยอนุโลมให้ใช้ตามแบบหนังสือ ค้ำประกันดังระบุในข้อ ๑.๕ (๑)

๕.๕ พันธบัตรรัฐบาลไทย

หลักประกันของตามข้อนี้มหาวิทยาลัยจะคืนให้ผู้ประสงค์จะเสนอราคาหรือผู้ค้ำประกัน ภายใน ๑๕ วัน นับถัดจากวันที่ได้พิจารณาในเบื้องต้นเรียบร้อยแล้ว เว้นแต่ผู้มีสิทธิเสนอการรายที่ คัดเลือกไว้ซึ่งเสนอราคาต่ำสุด จะคืนให้ต่อเมื่อได้ทำสัญญาหรือข้อตกลงหรือเมื่อผู้มีสิทธิเสนอราคาได้ พ้นจากข้อผูกพันแล้ว

การคืนหลักประกันของ ไม่ว่าจะในกรณีใด ๆ จะคืนให้โดยไม่มีดอกเบี้ย

๖. หลักเกณฑ์และสิทธิในการพิจารณาราคา

๖.๑ ในการประกวดราคาซื้อด้วยวิธีการทางอิเล็กทรอนิกส์ครั้งนี้ มหาวิทยาลัยจะพิจารณาตัดสินด้วย ราคารวมเป็นสำคัญ

๖.๒ หากผู้ประสงค์จะเสนอราคารายใดมีคุณสมบัติไม่ถูกต้องตามข้อ ๒ หรือยื่นหลักฐานการเสนอราคาไม่ถูกต้องหรือไม่ครบถ้วนตามข้อ ๓ หรือยื่นเอกสารประกวดราคาซื้อด้วยวิธีการทางอิเล็กทรอนิกส์ไม่ถูกต้องตามข้อ ๔ แล้ว คณะกรรมการประกวดราคาจะไม่รับพิจารณาข้อเสนอของผู้ประสงค์จะเสนอราคารายนั้น เว้นแต่เป็นข้อผิดพลาดหรือผิดพลาดเพียงเล็กน้อย หรือผิดพลาดไปจากเงื่อนไขของเอกสารประกวดราคาซื้อด้วยวิธีการทางอิเล็กทรอนิกส์ในส่วนที่มีสาระสำคัญ ทั้งนี้ เฉพาะในกรณีที่พิจารณาเห็นว่าจะเป็นการประโยชน์ต่อมหาวิทยาลัยเท่านั้น

๖.๓ มหาวิทยาลัยสงวนสิทธิไม่พิจารณาราคาของผู้ประสงค์จะเสนอราคาโดยไม่มีการผ่อนผัน ในกรณีดังต่อไปนี้

(๑) ไม่ปรากฏชื่อผู้ประสงค์จะเสนอราคารายนั้น ในบัญชีผู้รับเอกสารประกวดราคาซื้อด้วยวิธีการทางอิเล็กทรอนิกส์ หรือในหลักฐานการรับเอกสารประกวดราคาซื้อด้วยวิธีการทางอิเล็กทรอนิกส์ของมหาวิทยาลัย

(๒) เสนอรายละเอียดแตกต่างไปจากเงื่อนไขที่กำหนดในเอกสารประกวดราคาซื้อด้วยวิธีการทางอิเล็กทรอนิกส์ที่เป็นสาระสำคัญ หรือมีผลทำให้เกิดความได้เปรียบเสียเปรียบแก่ผู้ประสงค์จะเสนอราคารายอื่น

๖.๔ ในการตัดสินการประกวดราคาซื้อด้วยวิธีการทางอิเล็กทรอนิกส์หรือในการทำสัญญาคณะกรรมการประกวดราคา หรือมหาวิทยาลัยมีสิทธิให้ผู้ประสงค์จะเสนอราคาชี้แจงข้อเท็จจริง สภาพ ฐานะ หรือข้อเท็จจริงอื่นใดที่เกี่ยวข้องกับผู้ประสงค์เสนอราคาได้ มหาวิทยาลัยมีสิทธิที่จะไม่รับราคาหรือไม่ทำสัญญา หากหลักฐานดังกล่าวไม่มีความเหมาะสมหรือไม่ถูกต้อง

๖.๕ มหาวิทยาลัยทรงไว้ซึ่งสิทธิที่จะไม่รับราคาต่ำสุด หรือราคาหนึ่งราคาใดหรือราคาที่เสนอทั้งหมดก็ได้ และอาจพิจารณาเลือกซื้อในจำนวน หรือขนาด หรือเฉพาะรายการหนึ่งรายการใด หรืออาจจะยกเลิกการประกวดราคาซื้อด้วยวิธีการทางอิเล็กทรอนิกส์ โดยไม่พิจารณาจัดซื้อเลยก็ได้ สุดแต่จะพิจารณา ทั้งนี้ เพื่อประโยชน์ของทางราชการเป็นสำคัญ และให้ถือว่าการตัดสินของมหาวิทยาลัยเป็นเด็ดขาด ผู้ประสงค์จะเสนอราคาหรือผู้มีสิทธิเสนอราคาจะต้องเรียกร้องค่าเสียหายใด ๆ มิได้ รวมทั้งมหาวิทยาลัยจะพิจารณายกเลิกการประกวดราคาซื้อด้วยวิธีการทางอิเล็กทรอนิกส์และลงโทษผู้มีสิทธิเสนอราคาเป็นผู้ทำงานไม่ว่าจะเป็นผู้มีสิทธิเสนอราคาที่ได้รับการคัดเลือกหรือไม่ก็ตาม หากมีเหตุที่เชื่อได้ว่าการเสนอราคากระทำการโดยไม่สุจริต เช่น การเสนอเอกสารอันเป็นเท็จ หรือใช้ชื่อบุคคลธรรมดาหรือนิติบุคคลอื่นมาเสนอราคาแทน เป็นต้น

๖.๖ ในกรณีที่ปรากฏข้อเท็จจริงภายหลังจากการประกวดราคาซื้อด้วยวิธีการทางอิเล็กทรอนิกส์ว่า ผู้ประสงค์จะเสนอราคาที่ได้รับการคัดเลือกเป็นผู้มีสิทธิเสนอราคาที่มีผลประโยชน์ร่วมกันกับผู้มีสิทธิเสนอราคาอื่น หรือเป็นผู้มีผลประโยชน์ร่วมกันระหว่างผู้มีสิทธิเสนอราคากับผู้ให้บริการตลาดกลางอิเล็กทรอนิกส์ ณ วันประกาศประกวดราคาซื้อด้วยวิธีการทางอิเล็กทรอนิกส์ หรือเป็นผู้มีสิทธิเสนอราคาที่ทำกรทำการอันเป็นการขัดขวางการแข่งขันราคาอย่างเป็นธรรม ตามข้อ ๑.๖ มหาวิทยาลัยมีอำนาจที่จะตัดรายชื่อผู้มีสิทธิเสนอราคาดังกล่าว และมหาวิทยาลัยจะพิจารณาลงโทษผู้มีสิทธิเสนอราคารายนั้นเป็นผู้ทำงาน

๗. การทำสัญญาซื้อขาย

๗.๑ ในกรณีที่ผู้ชนะการประกวดราคาซื้อด้วยวิธีการทางอิเล็กทรอนิกส์ (ผู้ค้า) สามารถส่งมอบสิ่งของได้ครบถ้วนภายใน ๕ วันทำการของทางราชการ นับแต่วันที่ทำข้อตกลงซื้อ มหาวิทยาลัยอาจพิจารณาจัดทำข้อตกลงเป็นหนังสือแทนการทำสัญญาตามแบบสัญญาดังระบุในข้อ ๑.๔ ก็ได้

๗.๒ ในกรณีที่ผู้ชนะการประกวดราคาซื้อด้วยวิธีการทางอิเล็กทรอนิกส์ไม่สามารถส่งมอบสิ่งของได้ครบถ้วนภายใน ๕ วันทำการของทางราชการ หรือมหาวิทยาลัยเห็นว่าไม่สมควรจัดทำข้อตกลงเป็นหนังสือ ตามข้อ ๗.๑ ผู้ชนะการประกวดราคาซื้อด้วยวิธีการทางอิเล็กทรอนิกส์จะต้องทำสัญญาซื้อขายตามแบบสัญญาดังระบุในข้อ ๑.๔ กับมหาวิทยาลัยภายใน ๗ วัน นับถัดจากวันที่ได้รับแจ้งและจะต้องวางหลักประกันสัญญาเป็นจำนวนเงินเท่ากับร้อยละ ๕ ของราคาส่งของที่ประกวดราคาซื้อด้วยวิธีการทางอิเล็กทรอนิกส์ได้ให้มหาวิทยาลัยยึดถือไว้ในขณะทำสัญญา โดยใช้หลักประกันอย่างหนึ่งอย่างใดดังต่อไปนี้

(๑) เงินสด

(๒) เช็ควงเงินฝากส่งมอบให้แก่มหาวิทยาลัย โดยเป็นเช็ควงวันที่ทำสัญญาหรือก่อนหน้านั้นไม่เกิน ๓ วัน ทำการของทางราชการ

(๓) หนังสือค้ำประกันของธนาคารภายในประเทศตามแบบหนังสือค้ำประกันดังระบุใน ข้อ ๑.๕ (๒)

(๔) หนังสือค้ำประกันของบริษัทเงินทุน หรือบริษัทเงินทุนหลักทรัพย์ที่ได้รับอนุญาตให้ประกอบกิจการเงินทุนเพื่อการพาณิชย์และประกอบธุรกิจค้ำประกันตามประกาศของธนาคารแห่งประเทศไทย ซึ่งได้แจ้งชื่อเวียนให้ส่วนราชการต่างๆ ทราบแล้ว โดยอนุโลมให้ใช้ตามแบบหนังสือค้ำประกันดังระบุในข้อ ๑.๕ (๒)

(๕) พันธบัตรรัฐบาลไทย

หลักประกันนี้จะคืนให้โดยไม่มีดอกเบี้ยภายใน ๑๕ วัน นับถัดจากวันที่คู่สัญญาพ้นจากข้อผูกพันตามสัญญาซื้อขายแล้ว

๘. อัตราค่าปรับ

ค่าปรับตามแบบสัญญาซื้อขายข้อ ๑๐ ให้คิดในอัตราร้อยละ ๐.๒ ต่อวัน

๙. การรับประกันความชำรุดบกพร่อง

ผู้ชนะการประกวดราคาซื้อด้วยวิธีการทางอิเล็กทรอนิกส์ซึ่งได้ทำข้อตกลงเป็นหนังสือหรือทำสัญญาซื้อขายตามแบบดังระบุในข้อ ๑.๔ แล้วแต่กรณี จะต้องรับประกันความชำรุดบกพร่องของสิ่งของที่ซื้อขายที่เกิดขึ้นภายในระยะเวลาไม่น้อยกว่า ๑ ปี นับถัดจากวันที่ผู้ซื้อรับมอบ โดยผู้ขายต้องรับผิดชอบซ่อมแซมแก้ไขให้ใช้งานได้ดังเดิมภายใน ๗ วันนับถัดจากวันที่ได้รับความชำรุดบกพร่อง

๑๐. ข้อสงวนสิทธิในการเสนอราคาและอื่น ๆ

๑๐.๑ เงินค่าพัสดุสำหรับการซื้อครั้งนี้ได้มาจากเงินงบประมาณแผ่นดิน ประจำปี

๑๐.๒ เมื่อมหาวิทยาลัยได้คัดเลือกผู้มีสิทธิเสนอราคาขายใตให้เป็นผู้ขาย และได้ตกลงซื้อสิ่งของตามการประกวดราคาซื้อด้วยวิธีการทางอิเล็กทรอนิกส์แล้ว ถ้าผู้ขายจะต้องส่ง หรือนำสิ่งของดังกล่าวเข้ามาจากต่างประเทศ และของนั้นต้องนำเข้ามาโดยทางเรือในเส้นทางที่มีเรือไทยเดินอยู่ และสามารถให้บริการรับขนได้ตามที่รัฐมนตรีว่าการกระทรวงคมนาคมประกาศกำหนด ผู้มีสิทธิเสนอราคาซึ่งเป็นผู้ขายจะต้องปฏิบัติตามกฎหมายว่าด้วยการส่งเสริมการพาณิชย์ ดังนี้

(๑) แจ้งการส่งหรือนำสิ่งของที่ซื้อขายดังกล่าวเข้ามาจากต่างประเทศต่อกรมเจ้าท่า ภายใน ๗ วัน นับตั้งแต่วันที่ผู้ขายส่ง หรือซื้อขายของจากต่างประเทศ เว้นแต่เป็นของที่รัฐมนตรีว่าการกระทรวงคมนาคมประกาศยกเว้นให้บรรทุกโดยเรืออื่นได้

(๒) จัดการให้สิ่งของที่ซื้อขายดังกล่าวบรรทุกโดยเรือไทย หรือเรือที่มีสิทธิเช่นเดียวกับเรือไทยจากต่างประเทศมายังประเทศไทย เว้นแต่จะได้รับอนุญาตจากกรมเจ้าท่าให้บรรทุกสิ่งของนั้นโดยเรืออื่นที่มีใช้เรือไทย ซึ่งจะต้องได้รับอนุญาตเช่นนั้นก่อนบรรทุกของลงเรืออื่น หรือเป็นที่รัฐมนตรีว่าการกระทรวงคมนาคมประกาศยกเว้นให้บรรทุกของลงเรืออื่น

(๓) ในกรณีที่ไม่ปฏิบัติตาม (๑) หรือ (๒) ผู้ขายจะต้องรับผิดชอบตามกฎหมายว่าด้วยการส่งเสริมการพาณิชย์

๑๐.๓ ผู้ประสงค์จะเสนอราคาซึ่งได้ยื่นเอกสารประกวดราคาด้วยวิธีการทางอิเล็กทรอนิกส์ต่อมหาวิทยาลัยแล้ว จะถอนตัวออกจากการประกวดราคาฯ มิได้ และเมื่อได้รับการคัดเลือกให้เป็นผู้มีสิทธิเสนอราคาแล้ว ต้องเข้าร่วมเสนอราคาด้วยวิธีการทางอิเล็กทรอนิกส์ตามเงื่อนไขที่กำหนดใน ข้อ ๔.๘ (๔) (๕) (๖) และ (๗) มิฉะนั้น มหาวิทยาลัยจะริบหลักประกันของจำนวนร้อยละ ๒.๕ ของวงเงินที่จัดหาทันทีและอาจพิจารณาเรียกร้องให้ชดใช้ความเสียหายอื่น (ถ้ามี) รวมทั้งอาจพิจารณาให้เป็นผู้ที่จ้างงานได้ หากมีพฤติกรรมเป็นการขัดขวางการแข่งขันราคาอย่างเป็นธรรม

๑๐.๔ ผู้มีสิทธิเสนอราคาซึ่งมหาวิทยาลัยได้คัดเลือกแล้ว ไม่ไปทำสัญญาหรือข้อตกลงภายในเวลาที่ทางราชการกำหนด ดังระบุไว้ในข้อ ๗ มหาวิทยาลัยจะริบหลักประกันของหรือเรียกร้องจากผู้ออกหนังสือค้ำประกันของทันที และอาจพิจารณาเรียกร้องให้ชดใช้ความเสียหายอื่น (ถ้ามี) รวมทั้งจะพิจารณาให้เป็นผู้ที่จ้างงานตามระเบียบของทางราชการ

๑๐.๕ มหาวิทยาลัยสงวนสิทธิที่จะแก้ไขเพิ่มเติมเงื่อนไขหรือข้อกำหนดในแบบสัญญาให้ เป็นไปตามความเห็นของสำนักงานอัยการสูงสุด (ถ้ามี)

A.9

มหาวิทยาลัยราชภัฏพิบูลสงคราม สำนักงานคณะกรรมการการอุดมศึกษา

๒ กรกฎาคม ๒๕๕๕

ลำดับ	รายการ	งบประมาณที่ได้รับ		รายละเอียด
		จำนวนหน่วย	จำนวนเงิน	
1.	โต๊ะพร้อมเก้าอี้			<p><u>ประกอบด้วย</u></p> <ol style="list-style-type: none"> 1. โต๊ะกลมขนาดเส้นผ่าศูนย์กลางไม่น้อยกว่า 180 ซม. พับเก็บได้ จำนวน 80 ชุด 2. โต๊ะประชุมขนาดไม่น้อยกว่า 180x 45 x 76 ซม. พับเก็บได้ จำนวน 250 ตัว 3. เก้าอี้พร้อมผ้าคลุมเต็มตัว จำนวน 900 ตัว 4. โต๊ะอาหาร ขนาดไม่น้อยกว่า 800 x 800 มม. จำนวน 50 ชุด 5. เก้าอี้อาหาร จำนวน 200 ตัว 6. BL-01 ตู้เก็บเอกสาร จำนวน 2 ชุด 7. BL-02 โซฟา 8 ที่นั่ง จำนวน 2 ชุด 8. BL-03 โซฟาเบาะคู่ จำนวน 1 ชุด 9. BL-04 แผงไม้บังตา จำนวน 2 ชุด <p><u>รายละเอียดและคุณลักษณะ</u></p> <ol style="list-style-type: none"> 1.1 โต๊ะกลมขนาดเส้นผ่าศูนย์กลางไม่น้อยกว่า 180 ซม. พับเก็บได้ จำนวน 80 ชุด <ul style="list-style-type: none"> - หน้าโต๊ะขนาดไม่น้อยกว่า Ø 1800 มม. ทำด้วยไม้อัดหนาไม่น้อยกว่า 18 มม. 3 มม. high density , 3 มม. High density foam + white pvc, black pvc side พร้อมชุดกระจกหมุนกลาง - ขาโต๊ะเป็นเหล็กรูปขนาดไม่น้อยกว่า 30 x 30 มม.ไม่น้อยกว่า 1.2 มม. พร้อม คาน ความสูงขาไม่น้อยกว่า 740 มม. ปลายขามีปุ่มปรับระดับได้แบบเหล็กปลายขาเป็นพลาสติกอย่างดีและให้ยึดเชื่อมติดกับขาโต๊ะ

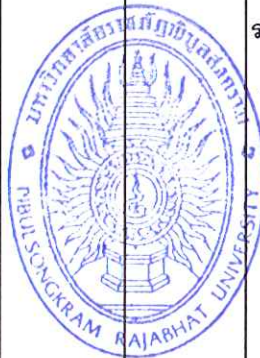

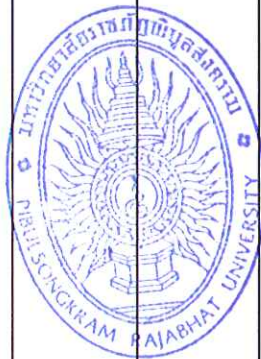

รายละเอียดคุณลักษณะเฉพาะครุภัณฑ์

ลำดับ	รายการ	งบประมาณที่ได้รับ		รายละเอียด
		จำนวนหน่วย	จำนวนเงิน	
				<ul style="list-style-type: none"> - โครงเหล็กรองรับหน้าโต๊ะ เป็นรูปเหล็กขนาดไม่น้อยกว่า 30 x 30 x 1.2 มม. ความกว้าง/ยาวไม่น้อยกว่า 1000 มม. ด้านกว้างภายในมีคานไม่น้อยกว่า 2 ชุด และมีปีกทั้ง 4 ด้าน ความยาวด้านกว้างไม่น้อยกว่า 360 มม. ด้านยาวไม่น้อยกว่า 540 มม. ความกว้าง/ยาวรวมไม่น้อยกว่า 1700 มม. ทั้ง 2 ด้าน - ส่วนกลไกการพับ ใช้เหล็กรูปตัวยู พับเป็นสองท่อน โดยมีสปริงจำนวนไม่น้อยกว่า 2 ชุด/1 บานพับ ระหว่างบานพับส่วนที่ยึดกับคานขามีเหล็กกลมขนาด 20 x 1.2 มม. เชื่อมระหว่างบานพับ/ขา - ผู้เสนอราคาต้องนำแค็ตตาล็อกและให้นำผลิตภัณฑ์ตัวอย่างจำนวน 1 ตัวพร้อมการยื่นซอง หากไม่มีทางคณะกรรมการจะไม่รับพิจารณาของเสนอราคาดังกล่าว - สี : Powder / paint coating มีไม่น้อยกว่า 10/5 โทนสีให้แนบพร้อมการยื่นซอง - ผ้าคลุมโต๊ะแบบคลุมทั้งตัว 1 ตัว/ชุด - ชุดกระจกหมุนกลาง(เส้นผ่านศูนย์กลาง 1000 ซม. หนาไม่น้อยกว่า 33 มม.) - พร้อมรถเข็นสำหรับโต๊ะกลม จำนวน 4 คัน

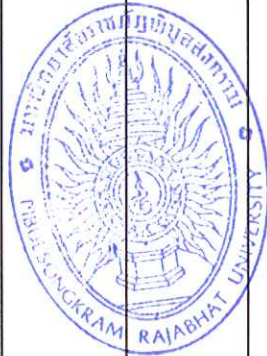

ลำดับ	รายการ	งบประมาณที่ได้รับ		รายละเอียด	3
		จำนวนหน่วย	จำนวนเงิน		
				<p>1.2 โต๊ะประชุมขนาดไม่น้อยกว่า 180x 45 x 76 ซม. พับเก็บได้ จำนวน 250 ตัว</p> <ul style="list-style-type: none"> - หน้าโต๊ะทำด้วยไม้อัดหนาไม่น้อยกว่า 18 มม., 3 มม. High density foam + white pvc, black pvc side - ขาโต๊ะเป็นเหล็กรูปขนาดไม่น้อยกว่า 30 x 30 x 1.2 มม. พร้อมมีคานขนาดเดียวกับขาโต๊ะ ความสูงขาไม่น้อยกว่า 740 มม. ปลายขามีปุ่มปรับระดับได้แบบเหล็กปลายขาเป็นพลาสติกอย่างดีและให้ยึดเชื่อมติดกับขาโต๊ะ - โครงเหล็กรองรับหน้าโต๊ะ เป็นรูปเหล็กขนาดไม่น้อยกว่า 30 x 30 x 1.2 มม. ความกว้างไม่น้อยกว่า 400 มม. ความยาวไม่น้อยกว่า 1600 มม. ด้านกว้าง ภายในมีคานไม่น้อยกว่า 2 ชุด - ส่วนกลไกการพับ ใช้เหล็กรูปตัวยู พับเป็นสองท่อน โดยมีสปริงจำนวนไม่น้อยกว่า 2 ชุด/1 บานพับ ระหว่างบานพับส่วนที่ยึดกับคานขามีเหล็กกลมขนาด 20 x 1.2 มม. เชื่อมระหว่างบานพับ/ขา - ผู้เสนอราคาต้องนำแค็ตตาล็อกและให้นำผลิตภัณฑ์ตัวอย่างจำนวน 1 ตัวพร้อมการยื่นของ หากไม่มีทางคณะกรรมการจะไม่รับพิจารณาของเสนอราคาดังกล่าว - สี : Powder / paint coating มีไม่น้อยกว่า 10/5 โทนสีให้แนบพร้อมการยื่นของ - ผ้าคลุมโต๊ะแบบคลุมทั้งตัว 1 ตัว/ชุด - พร้อมรถเข็นสำหรับโต๊ะประชุม จำนวน 4 ตัว 	



ลำดับ	รายการ	งบประมาณที่ได้รับ		รายละเอียด	4
		จำนวนหน่วย	จำนวนเงิน		
				<p>1.3 เก้าอี้พร้อมผ้าคลุมเต็มตัว จำนวน 900 ตัว</p> <ul style="list-style-type: none"> - ขนาดไม่น้อยกว่า 510(W)x580(D)x900(H) ตามรูปแบบแนบท้ายประกาศ - พนักพิงเป็นไม้อัดเฟรส บุฟองน้ำวิทยาศาสตร์เกรด A หนาไม่น้อยกว่า 10 มม. หุ้มด้วยผ้าหนัง PU หนา 0.8 มม. (สีเลือกภายหลัง) และมีช่องจับเพื่อสะดวกในการเคลื่อนย้าย - เบาะที่นั่งเป็นไม้อัดเฟรส บุฟองน้ำวิทยาศาสตร์เกรด A หนาไม่น้อยกว่า 10 มม. หุ้มด้วยผ้าหนัง PU หนา 0.8 มม. (สีเลือกภายหลัง) ด้านล่างปิดทับด้วยผ้า - ขา เป็นเหล็กขนาดไม่น้อยกว่า 15x30 มม. หนาไม่น้อยกว่า 1 มม. ตัดตามรูปแบบ ด้านล่างมีเหล็กขนาดเส้นผ่าศูนย์กลางไม่น้อยกว่า 9 มม. ยันขาซ้าย-ขวา เก็บรอยเชื่อมโดยละเอียดและชุบโครเมียมระบบ Double NI-Cr Plating - โครงที่นั่ง-ที่พิง เป็นเหล็กขนาดไม่น้อยกว่า 20 มม. หนาไม่น้อยกว่า 1 มม. ตัดตามรูปแบบชุบโครเมียมระบบ Double NI-Cr Plating - มีหูเกี่ยวอยู่ที่ขาเก้าอี้ทั้งด้านซ้ายและขวา (ปั๊มขึ้นรูป) สามารถต่อเป็นแถวและชุบโครเมียมระบบ Double NI-Cr Plating - สามารถซ้อนเก็บได้ - จุกรองขาเป็นพลาสติกสีดำ <p>เงื่อนไข</p> <ol style="list-style-type: none"> 1. โรงงานผู้ผลิตต้องได้รับใบรับรอง/เครื่องหมายไม่น้อยกว่านี้ ก่อนวันประกาศประกวดราคา <ol style="list-style-type: none"> 1.1 ได้รับใบรับรองคุณภาพ ISO 9001 1.2 ได้รับอนุมัติให้ใช้เครื่องหมาย"ฉลากเขียว" การประหยัดทรัพยากร เคลือบสีปลอดสารพิษ 1.3 ได้รับอนุมัติให้ใช้"สัญลักษณ์ตราสินค้าไทย" 1.4 ได้รับอนุมัติให้ใช้เครื่องหมายมาตรฐานกับผลิตภัณฑ์อุตสาหกรรม "มอก" 	

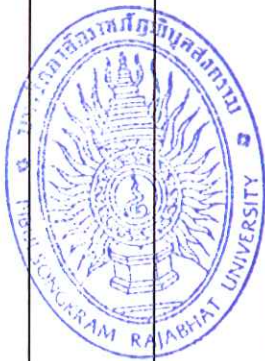

ลำดับ	รายการ	งบประมาณที่ได้รับ		รายละเอียด	5
		จำนวนหน่วย	จำนวนเงิน		
				<p>2. ผู้เสนอราคาต้องเป็นผู้ผลิตหรือผู้แทนจำหน่ายจากผู้ผลิตและต้องนำตัวอย่าง 1 ตัว มาในวันที่ยื่นซอง</p> <p>3. ทางมหาวิทยาลัยขอสงวนสิทธิ์ในการตรวจเช็คขั้นตอนการผลิต ก่อนการเปิดซอง โดยค่าใช้จ่ายในการตรวจเช็ค ผู้เสนอราคาต้องเป็นผู้รับผิดชอบทั้งหมด</p> <p>- รถเข็น จำนวน 6 คัน</p> <p>1.รถเข็นให้สำหรับการจัดเก็บเก้าอี้ประชุมที่ซ้อนกันมากๆได้สะดวกตามรูปแบบแนบท้ายประกาศ</p> <p>2.ขนาดไม่น้อยกว่า 590x670x1190 มม.</p> <p>3.โครงสร้างเป็นเหล็กเส้นผ่าศูนย์กลางไม่น้อยกว่า 20 มม.หนาไม่น้อยกว่า 1 มม.</p> <p>4.สีพ่นอุตสาหกรรม</p>	



ลำดับ	รายการ	งบประมาณที่ได้รับ		รายละเอียด	6	
		จำนวนหน่วย	จำนวนเงิน			
				<p>1.4 โต๊ะอาหารแบบ 4 ที่นั่งพร้อมผ้าคลุม ขนาดไม่น้อยกว่า 800 x 800 มม. 50 ชุด</p> <ul style="list-style-type: none"> - หน้าโต๊ะทำด้วยไม้อัดหนาไม่น้อยกว่า 18 มม., 3 มม. high density, 3 มม. High density foam + white pvc, black pvc side - ขาโต๊ะเป็นเหล็กรูปขนาดไม่น้อยกว่า 30 x 30 x 1.2 มม. พร้อมมีคานขนาดเดียวกับขาโต๊ะ ความสูงขาไม่น้อยกว่า 740 มม. ปลายขามี ปุ่มปรับระดับได้แบบเหล็กปลายขาเป็น พลาสติกอย่างดีและให้ยึดเชื่อมติดกับขาโต๊ะ - โครงเหล็กรองรับหน้าโต๊ะ เป็นรูปเหล็กขนาด ไม่น้อยกว่า 30 x 30 x 1.2 มม. ความกว้าง ไม่น้อยกว่า 400 มม. ความยาวไม่น้อยกว่า 1600 มม. ด้านกว้าง ภายในมีคานไม่น้อยกว่า 2 ชุด - ส่วนกลไกการพับ ใช้เหล็กรูปตัวยู พับเป็นสอง ท่อน โดยมีสปริงจำนวนไม่น้อยกว่า 2 ชุด/1 บานพับ ระหว่างบานพับส่วนที่ยึดกับคานขามี เหล็กกลมขนาด 20 x 1.2 มม. เชื่อมระหว่าง บานพับ/ขา - ผู้เสนอราคาต้องมีตัวอย่างจริงโครงของขาโต๊ะ อาหารมาประกอบการพิจารณา หากไม่มี ทางคณะกรรมการฯ จะไม่รับพิจารณาของ เสนอราคาดังกล่าว - สี : Powder / paint coating มีไม่น้อยกว่า 10/5 โทนสีให้แนบพร้อมการยื่นของ - ผ้าคลุมโต๊ะแบบคลุมทั้งตัว 1 ตัว/ชุด 		



ลำดับ	รายการ	งบประมาณที่ได้รับ		รายละเอียด	7
		จำนวนหน่วย	จำนวนเงิน		
2.	โต๊ะจัดเลี้ยงพร้อมเก้าอี้			<p>1.5 เก้าอี้อาหาร 200 ตัว</p> <p>5.1 ขนาดไม่น้อยกว่า 930 H X 460 SH X 660 D X 470 W</p> <ul style="list-style-type: none"> - ขาเป็นเหล็กกลมเรียว ขนาดไม่น้อยกว่า 40 x 25 x 1.2 มม. - ที่นั่งเป็น High density molded foam หุ้มด้วยเทียม สามารถถอดเปลี่ยนได้ - สามารถซ้อนเก็บได้ - ผู้เสนอราคาต้องนำตัวอย่างจริงพร้อมผลิตภัณฑ์จำนวน 1 ตัวในวันยื่นซอง หากไม่มีทางคณะกรรมการจะไม่รับพิจารณาของเสนอราคาดังกล่าว - สี : Powder / paint coating มีไม่น้อยกว่า 10/5 โทนสีให้แนบพร้อมการยื่นซอง <p>1.6 - 1.9 ตามรูปแบบแนบท้ายประกาศตามรหัส BL-01,BL-02,BL-03,BL-04</p> <p>2.1 BL-05 โซฟาเบาะคู่ จำนวน 1 ตัว</p> <p>2.2 BL-06 แผงบังกระดาน จำนวน 1 ตัว</p> <p>2.3 BL-07 แผงไม้ตกแต่ง จำนวน 1 ตัว</p> <p>2.4 BL-08 เคาน์เตอร์คอมพิวเตอร์ จำนวน 1 ตัว</p> <p>2.5 F-01 ชั้นวางของ จำนวน 3 ตัว</p> <p>2.6 F-02 ARMCHAIR จำนวน 10 ตัว</p> <p>2.7 F-03 โต๊ะกลาง จำนวน 4 ตัว</p> <p>2.8 F-04 BAR STOOL จำนวน 6 ตัว</p> <p>2.9 งานพรมพื้น จำนวน 2 จุด</p> <p>2.10งานLOCKER จำนวน 2 ชุด</p> <p>รายละเอียดและคุณลักษณะ ตามรหัส BL-05,BL-06,BL-07,BL-08, F-01,F-02,F-03,F-04 งานพรมและงานLOCKER ตามรูปแบบแนบท้ายประกาศ</p>	

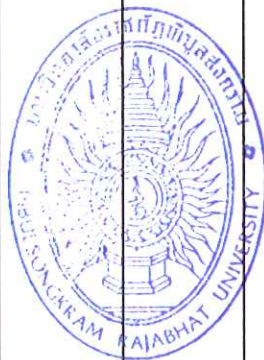

วังจันทน์รีเวอร์วิว

ครุภัณฑ์เฟอร์นิเจอร์

ชั้นที่ 1

LOBBY



มหาวิทยาลัยราชภัฏพิบูลสงครามพิษณุโลก
ส่วนวังจันทน์ จังหวัดพิษณุโลก

รายการครุภัณฑ์	รหัส
โครงการ : 5 ชั้นหนังสือวิจัย กลุ่มอาคารศูนย์วิทยาศาสตร์และนวัตกรรมเกษตร มนวิทยาลัยราชภัฏนครราชสีมาวิทยาเขตสวนกุหลาบ พิษณุโลก ส่วนวิจัยเกษตร จังหวัดพิษณุโลก	จำนวน _____ ตัว

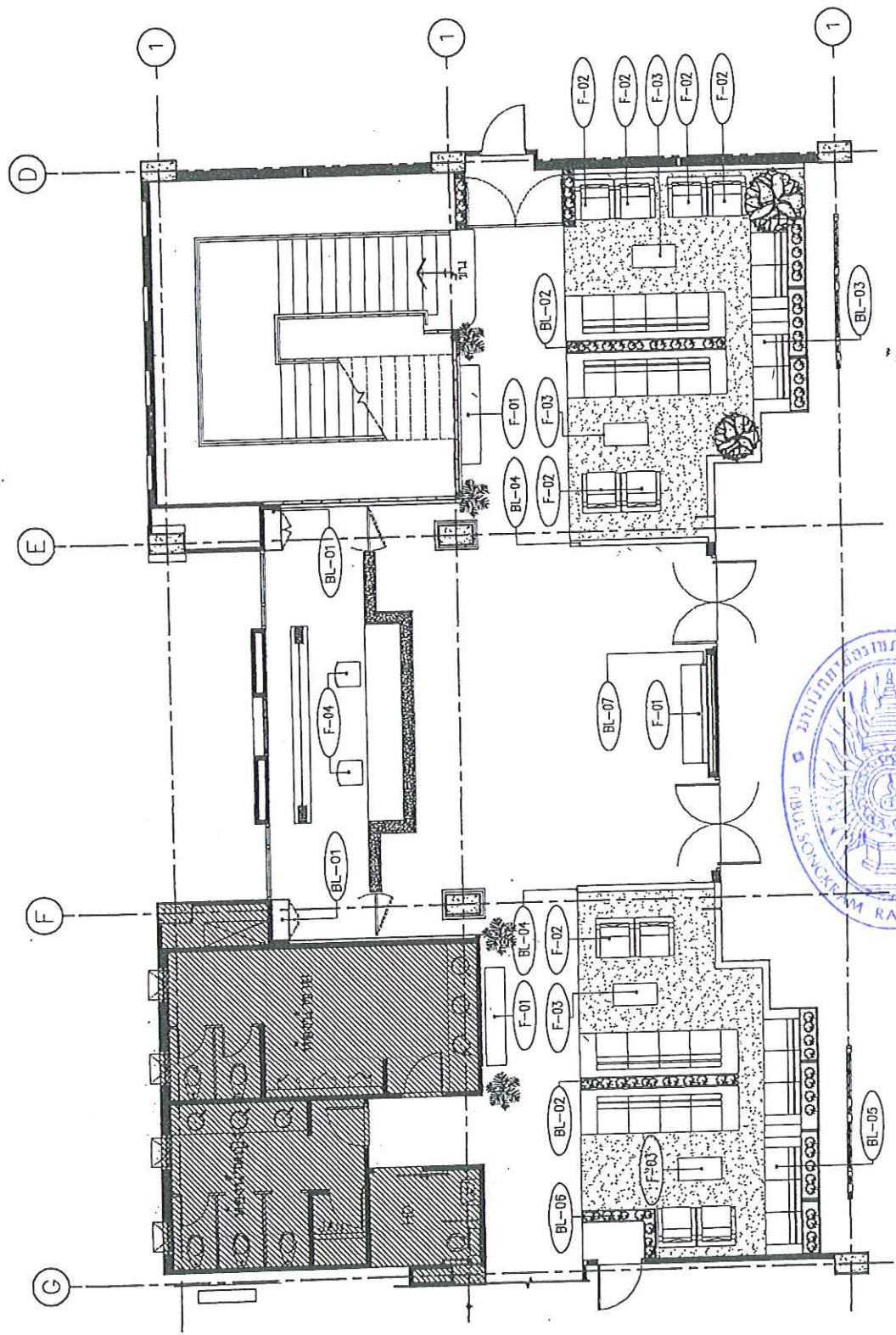

ผังตำแหน่งเฟอร์นิเจอร์ติดตั้ง LOBBY ชั้น 1

รายการครุภัณฑ์	รหัส
โครงการ : รั้งจันทร์เวียงรุวิว กลุ่มอาคารศูนย์วัฒนธรรมภาคเหนือตอนล่าง มหาวิทยาลัยราชภัฏเทพสตรีสงขรามหาวิทยาลัยโลก ส่วนรั้งจันทร์ จังหวัดพิษณุโลก	จำนวน 50 ตัว

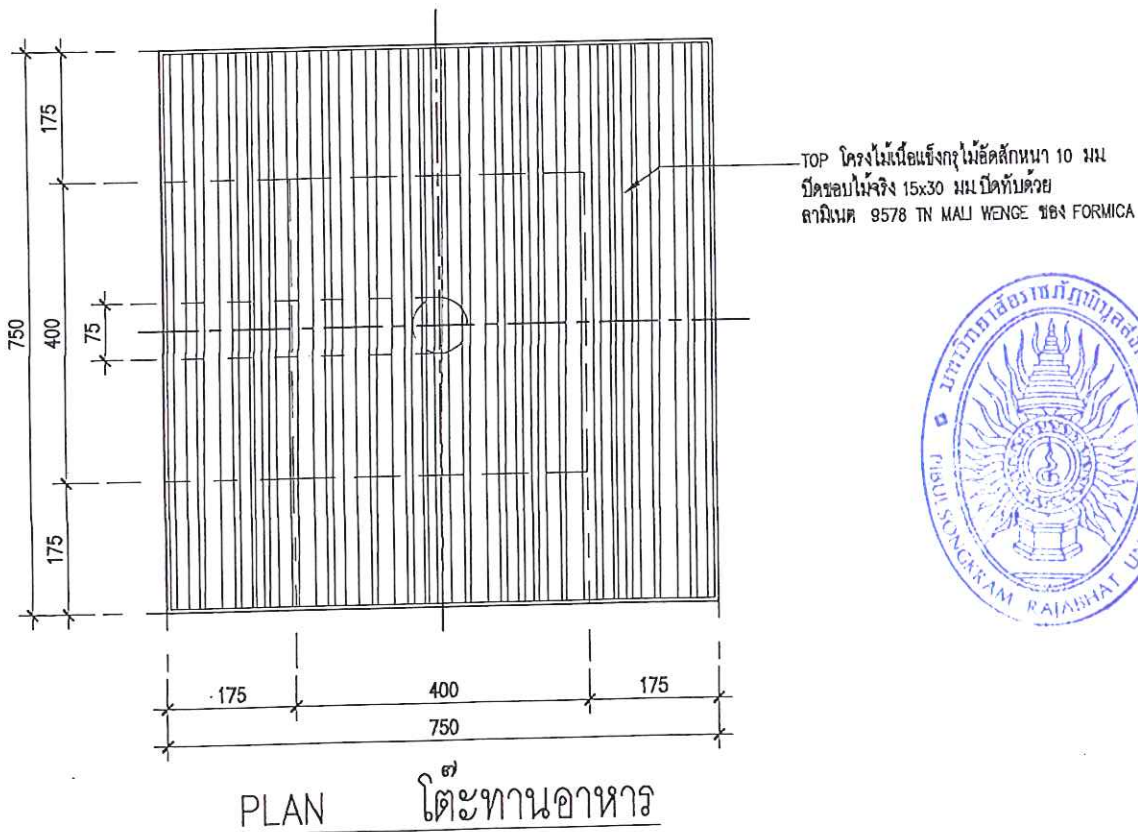
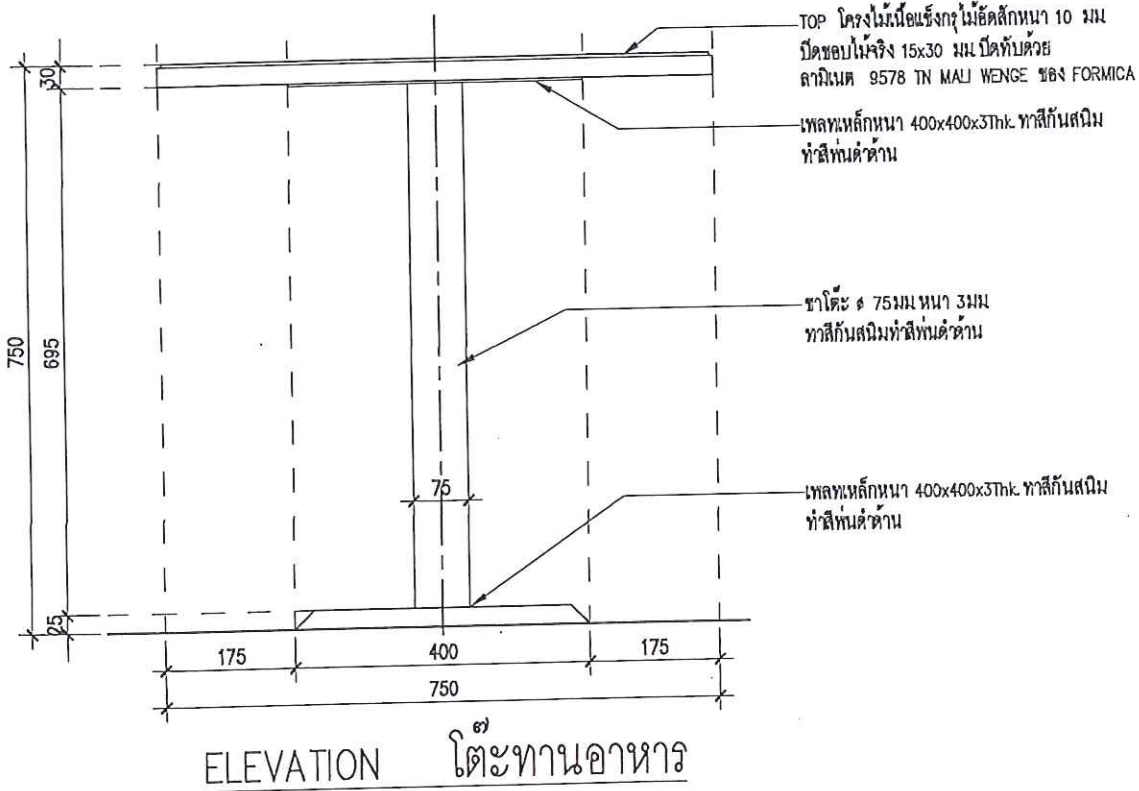

รายการครุภัณฑ์	รหัส	12
โครงการ : จังหวัดฉะเชิงเทรา กลุ่มอาคารศูนย์วัฒนธรรมภาคเหนือตอนล่าง มหาวิทยาลัยราชภัฏศรีนครินทรราชบัณฑิตยสถานศึกษาโลก ส่วนจังหวัดฉะเชิงเทรา จังหวัดพิษณุโลก	จำนวน 50 ตัว	

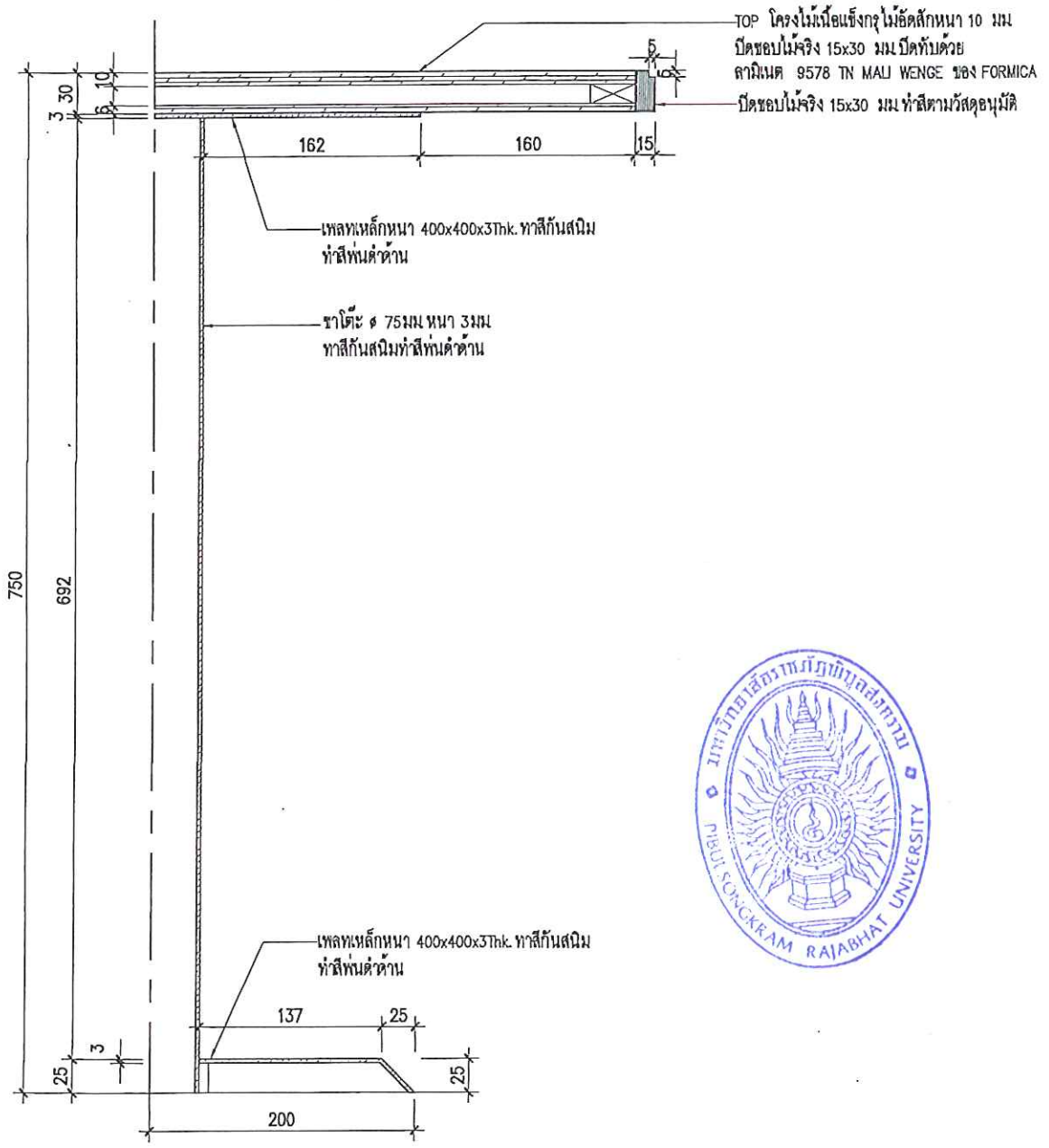

SECTION ๗ โต๊ะทานอาหาร

รายการครุภัณฑ์	รหัส
โครงการ : งบประมาณปี ๒๕๖๓ กลุ่มอาคารศูนย์วัฒนธรรมภาคเหนือตอนล่าง มหาวิทยาลัยราชภัฏวชิรเวศน์จังหวัดสุโขทัย	จำนวน 200 ตัว

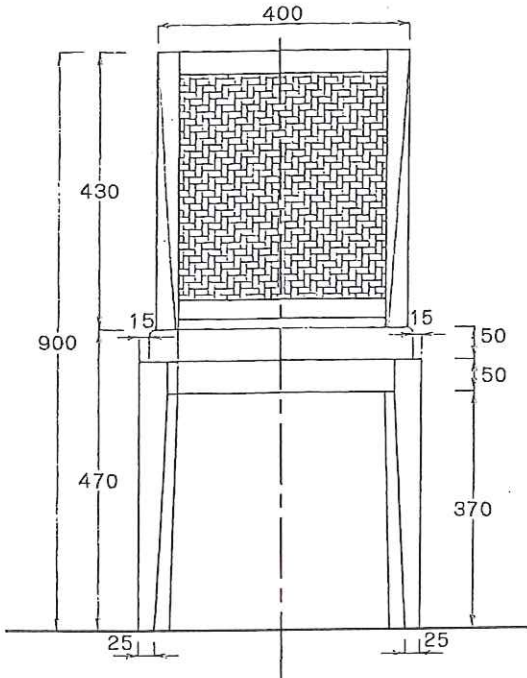

FRONT ELEVATION 1:10

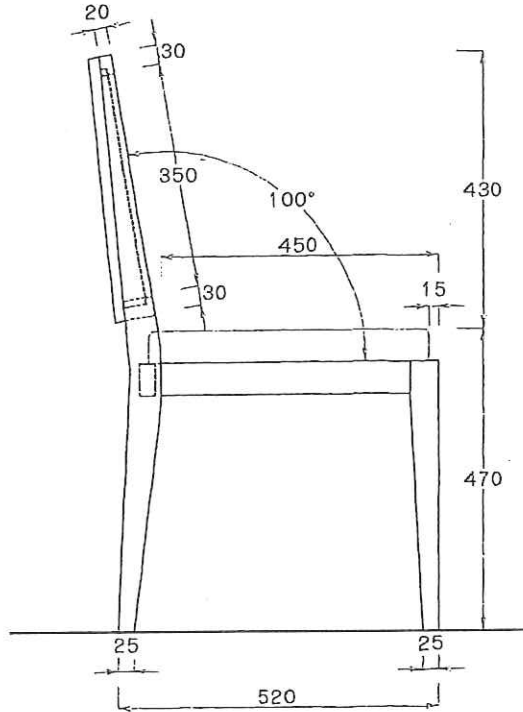

SIDE ELEVATION 1:10

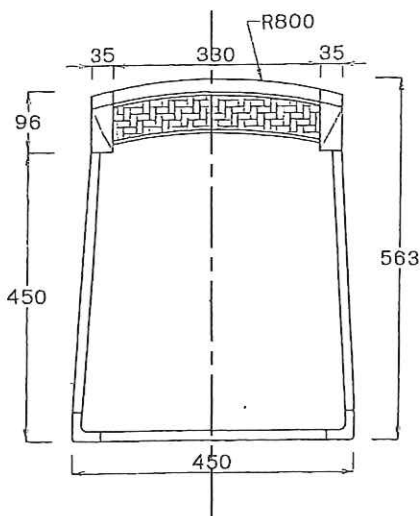

PLAN 1:10



เก้าอี้ **ห้องทานอาหาร**

- จำนวน : ตัว
- ขนาด : ขนาดและรูปร่างตามแบบ.
- : พนักพิงด้านหน้าและด้านหลังขอบไม้สักโดยรอบและเบาะนั่งโครงภายในไม้เนื้อแข็งเสริมNO-SAG SPRING บุพองน้ำวิทยาลัยศาสตร์เกษตรฯ ปรับรูปทรงตามแบบเสริมใยสังเคราะห์, หุ้มผ้าด้วยดิบบิดทำบัวลู่ตามตัวอย่าง
- : พนักพิงหวายสานประดิษฐ์ ลักษณะตามแบบ.
- : รััดขาไม้สักขนาด 1"x1" ลักษณะตามแบบ.
- : ขาไม้สักปาดเฉียงขนาดและรูปร่างตามแบบ ด้านล่างรองด้วยผ้าสักหลาดตามตัวอย่าง.
- สี : ไม้สักทั้งหมดทำสีตามตัวอย่าง.
- หมายเหตุ : เล่นอตัวอย่างเพื่ออนุมัติก่อนจัดทำ.

<p>รายการครุภัณฑ์</p>	<p>รหัส BL-01</p>
<p>โครงการ : 5 จังหวัดเชียงใหม่ กลุ่มอาคารศูนย์วัฒนธรรมภาคเหนือตอนล่าง มหาวิทยาลัยราชภัฏเทพสตรีสงขลานครินทร์ จังหวัดพิษณุโลก</p>	<p>จำนวน 2 ตัว</p>

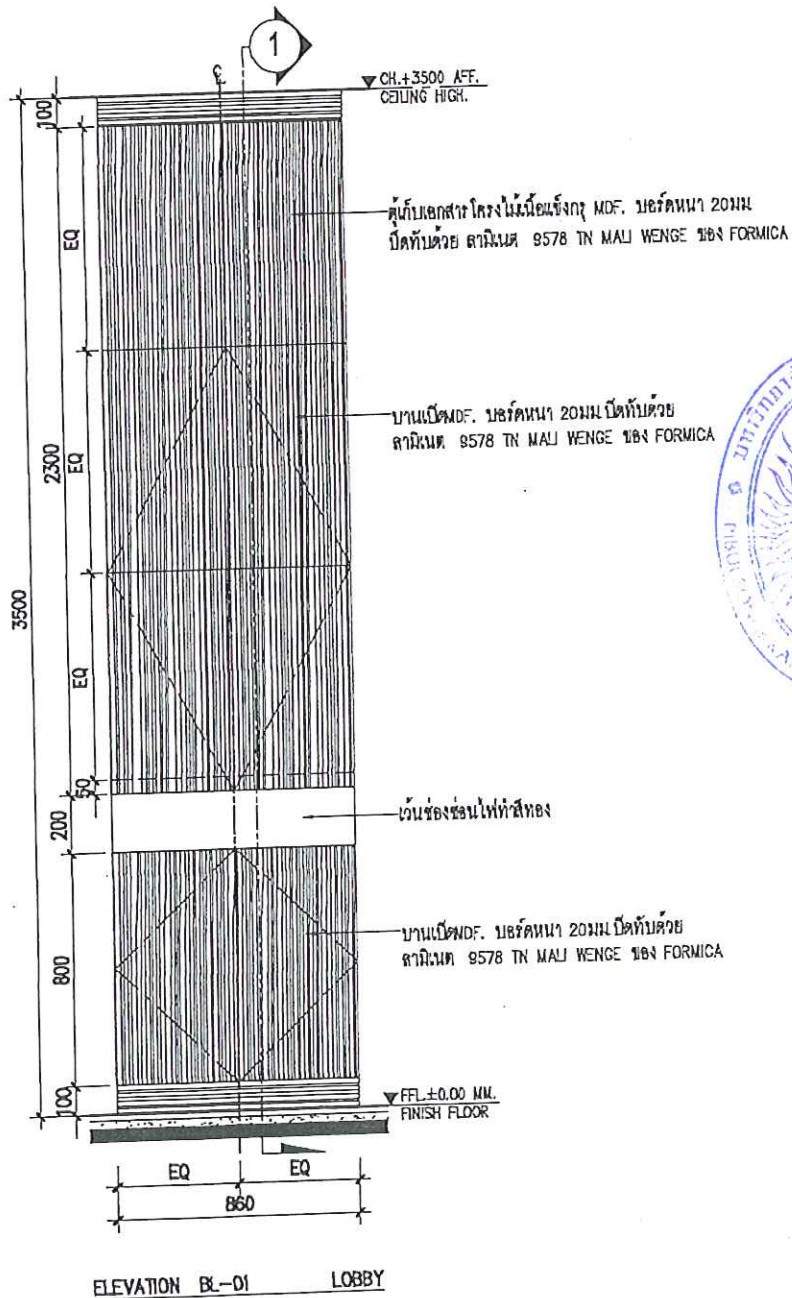
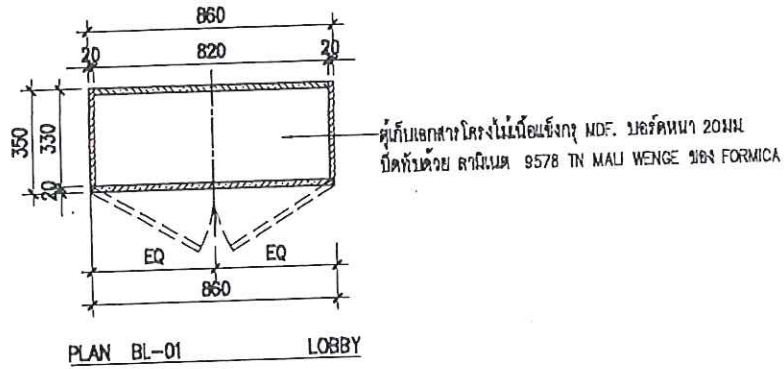

รายการครุภัณฑ์	รหัส BL-01
โครงการ : วิทยาลัยเทคโนโลยีพระจอมเกล้าธนบุรี กรุงเทพมหานคร มหาวิทยาลัยราชภัฏพระจอมเกล้าธนบุรี กรุงเทพมหานคร จังหวัดธนบุรี	จำนวน <u>2</u> ตัว

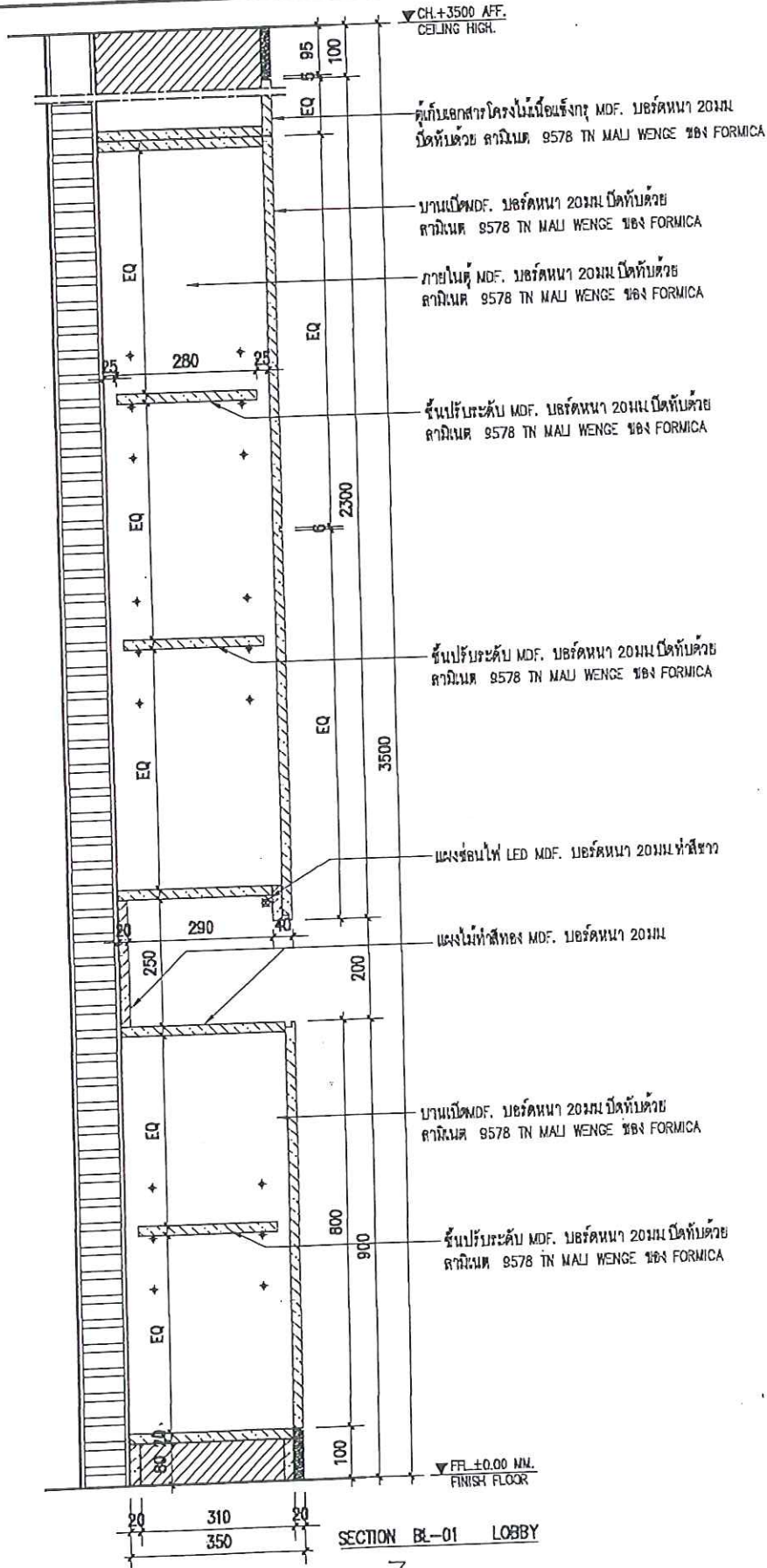

<p>รายการครุภัณฑ์</p>	<p>รหัส BL-02</p>
<p>โครงการ : รั้วรั้วหน้าบริเวณอำนวยการ กลุ่มอาคารศูนย์พัฒนาระบบบริหารมหาวิทยาลัยราชภัฏเทพสตรี จังหวัดนครราชสีมา</p>	<p>จำนวน 2 ตัว</p>

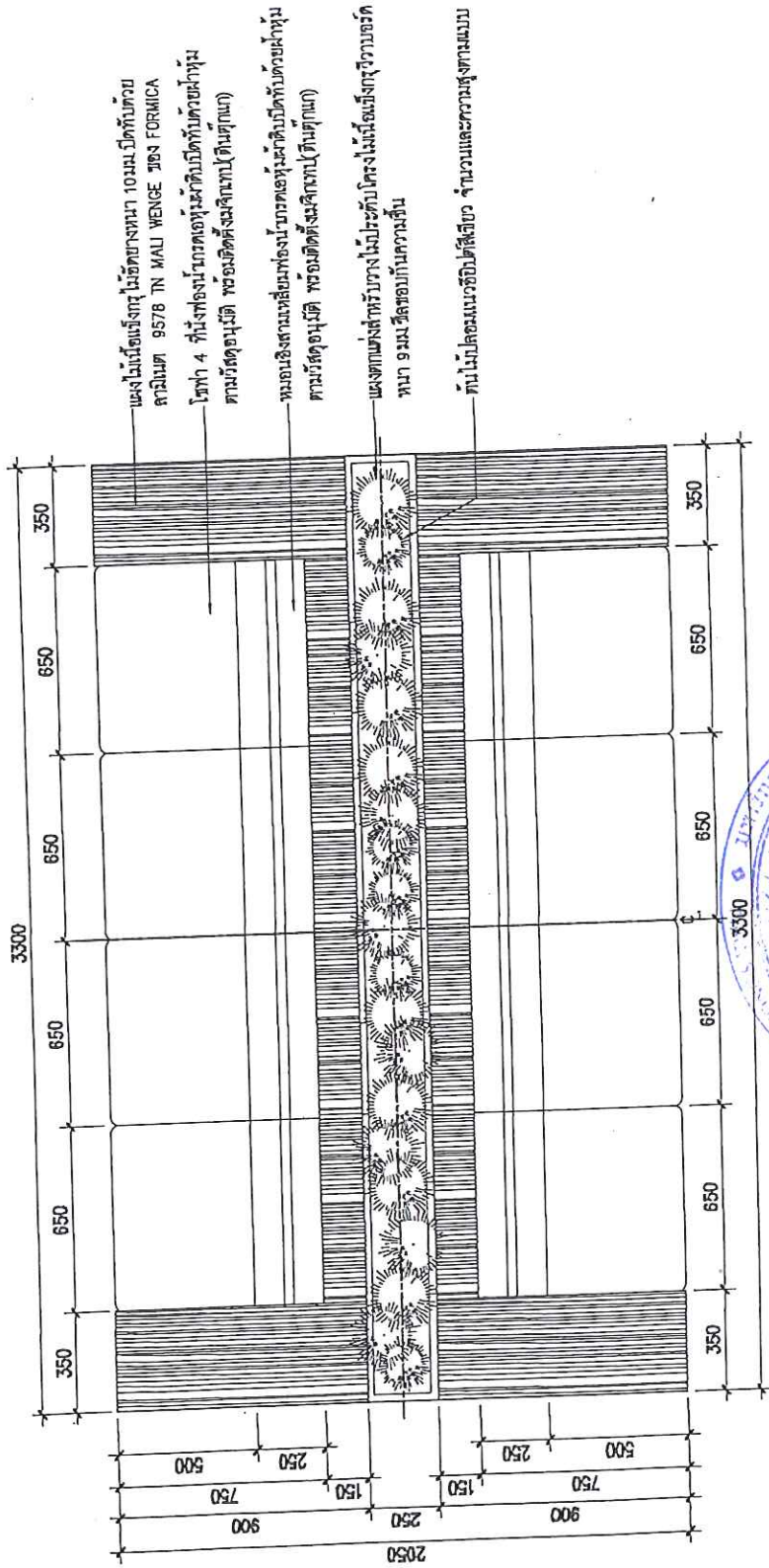

<p>รายการคู่มือ</p>	รหัส BL-02
โครงการ : รั้วรั้วหน้าโรงเรียน กลุ่มอาคารศูนย์พัฒนาระบบงานเพื่อตอบสนอง มหาวิทยาลัยราชภัฏสุราษฎร์ธานี จังหวัดสุราษฎร์ธานี	จำนวน 2 ตัว

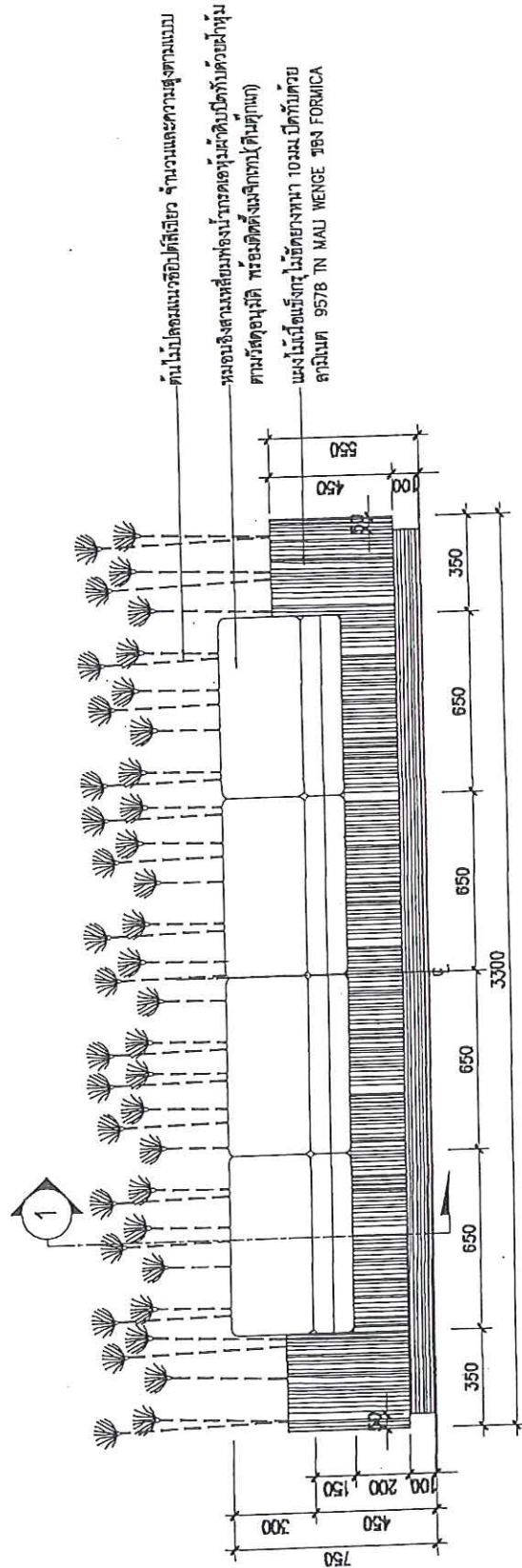

FRONT ELEVATION BL-02 LOBBY



รายการครุภัณฑ์	รหัส BL-02
โครงการ : วิทยาลัยราชภัฏภูเก็ต สาขาวิชาศิลปกรรมศาสตร์ คณะศิลปกรรมศาสตร์ มหาวิทยาลัยราชภัฏภูเก็ต สงขลา ภูเก็ต	จำนวน 2 ตัว

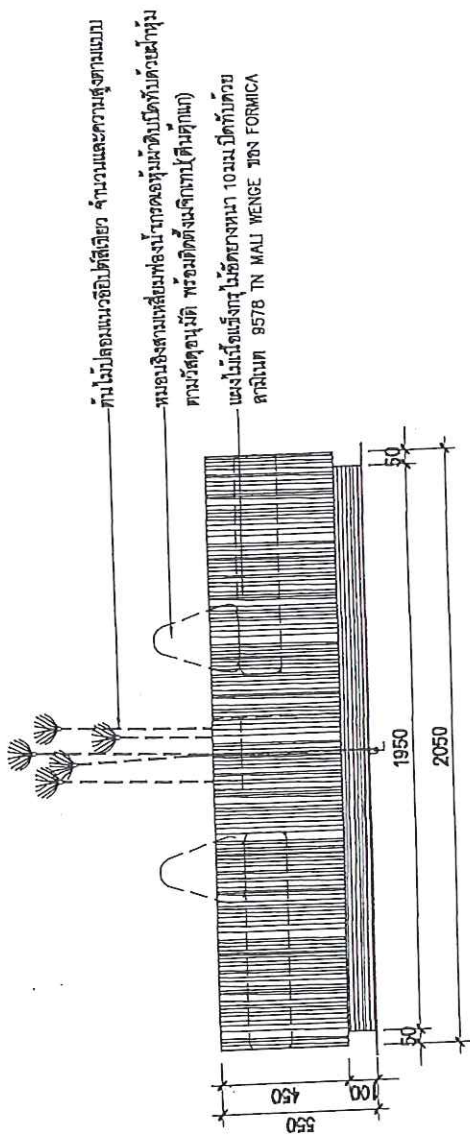

SIDE ELEVATION BL-02 LOBBY



<h1>รายการครุภัณฑ์</h1>	รหัส BL-03
โครงการ : รั้วชั้นบนบริเวณวิชา กลุ่มอาคารศูนย์วัฒนธรรมภาคเหนือตอนล่าง มหาวิทยาลัยราชภัฏสุราษฎร์ธานีสงขลาวิทยาเขตภูเก็ต ส่วนรั้วชั้นบน รั้วรั้ววิทยาลัยภูเก็ต	จำนวน 1 ตัว

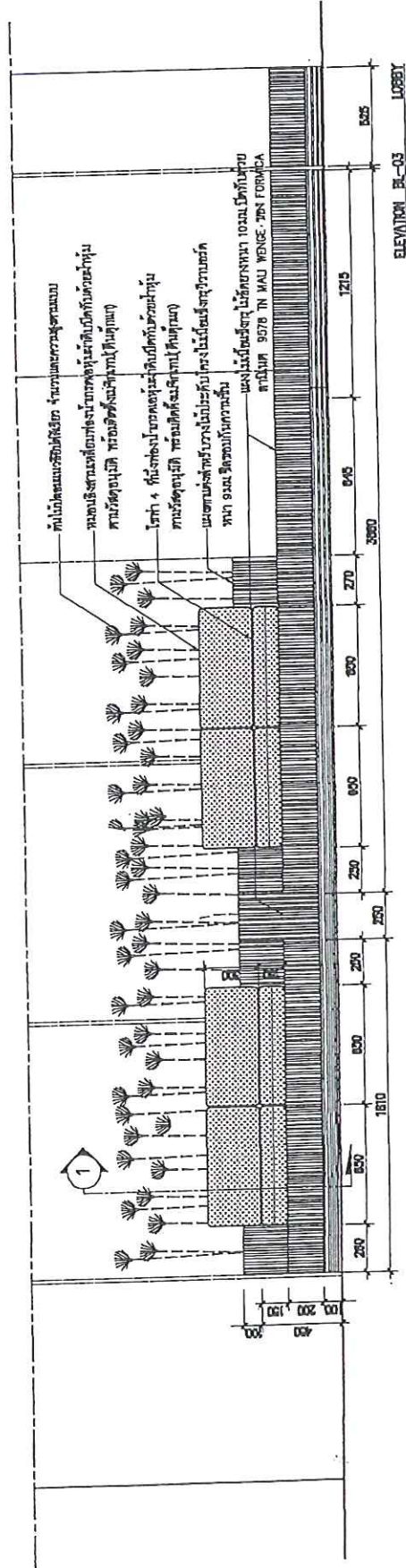

<p>รายการครุภัณฑ์</p>	<p>รหัส BL-03</p>
<p>โครงการ : 5 ชั้น ทนไฟ เฟอร์นิเจอร์ อุตสาหกรรม มหาวิทยาลัยเทคโนโลยีพระจอมเกล้าธนบุรี กรุงเทพมหานคร ส่วนวิจัยใหม่ จังหวัดพิษณุโลก</p>	<p>จำนวน 1 ตัว</p>

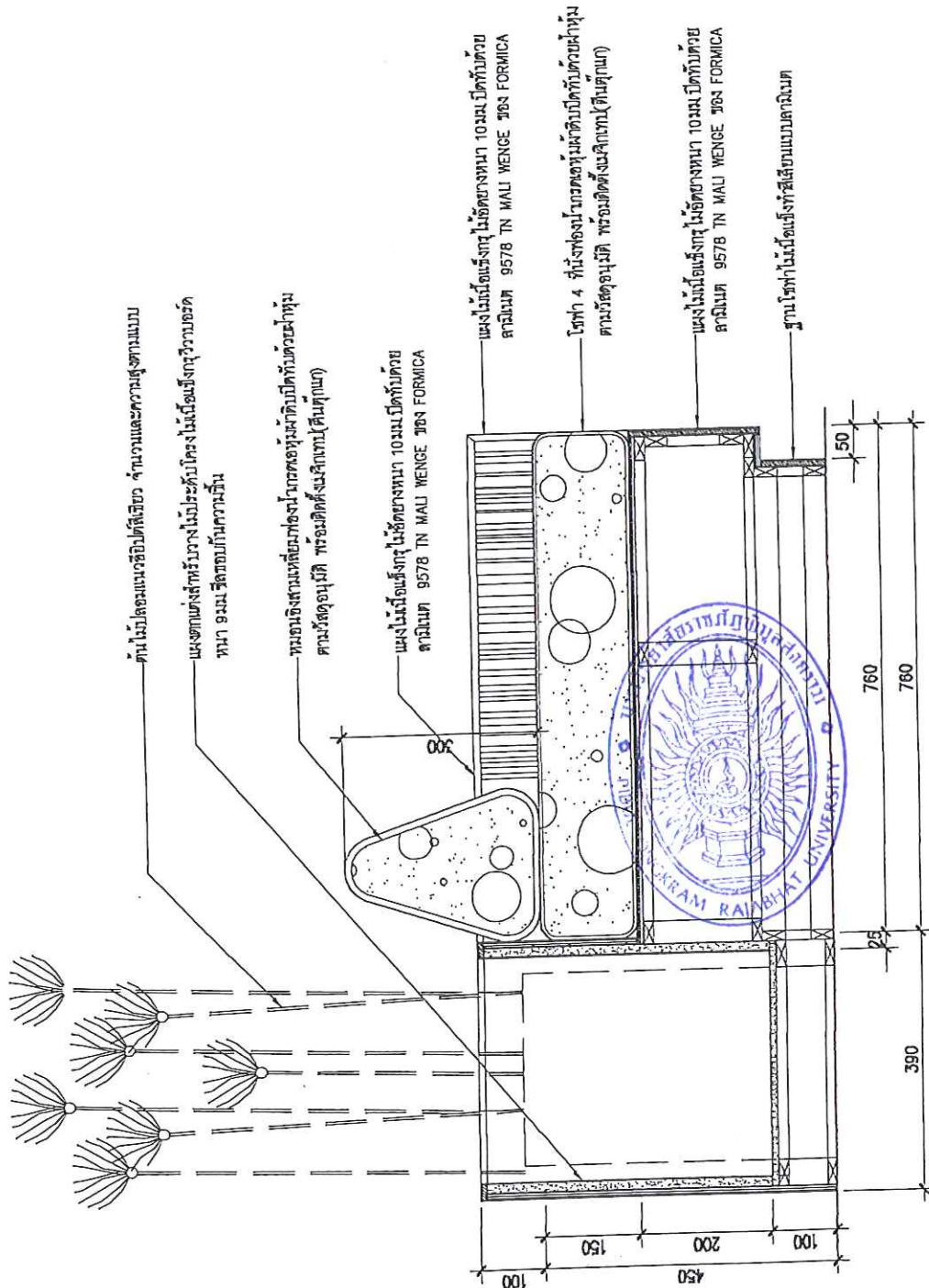

SECTION 1 BL-03 LOBBY

รายการครุภัณฑ์	รหัส BL-04
โครงการ : รั้วจับหนังสือวิชา กลุ่มอาคารศูนย์พัฒนาระบบภาพพินิตตยสถาน มหาวิทยาลัยราชภัฏรำไพพรรณีสงขลาวิทยาเขตปัตตานี จังหวัดปัตตานี	จำนวน <u>1</u> ตัว

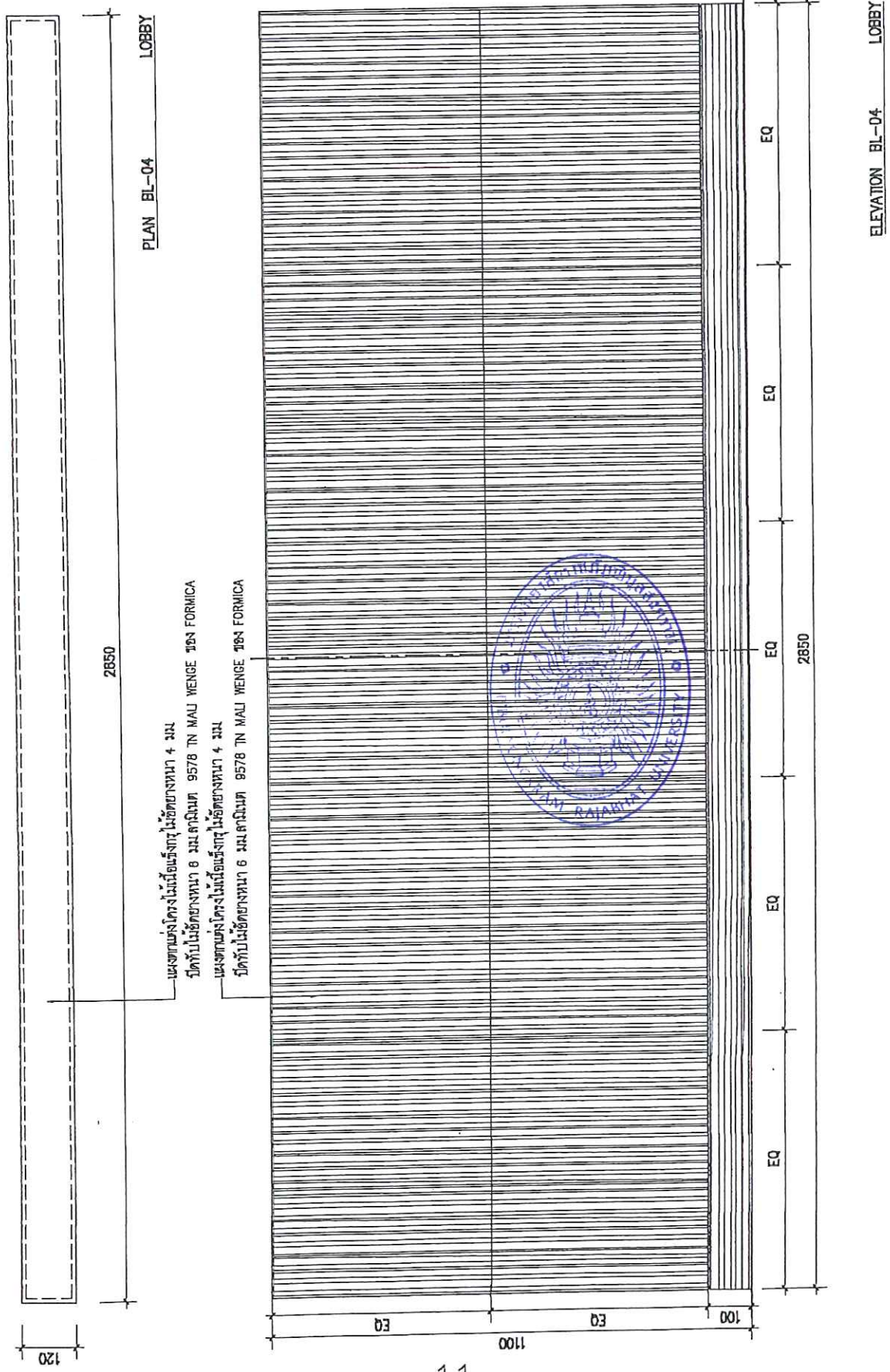

รายการครุภัณฑ์	รหัส BL-04
โครงการ : จังหวัดบึงฉว่ง กลุ่มอาคารศูนย์วัฒนธรรมภาคเหนือตอนล่าง มหาวิทยาลัยราชภัฏกาญจนบุรีสงขลานครินทร์ วิทยาเขตบึงฉว่ง	จำนวน 1 ตัว

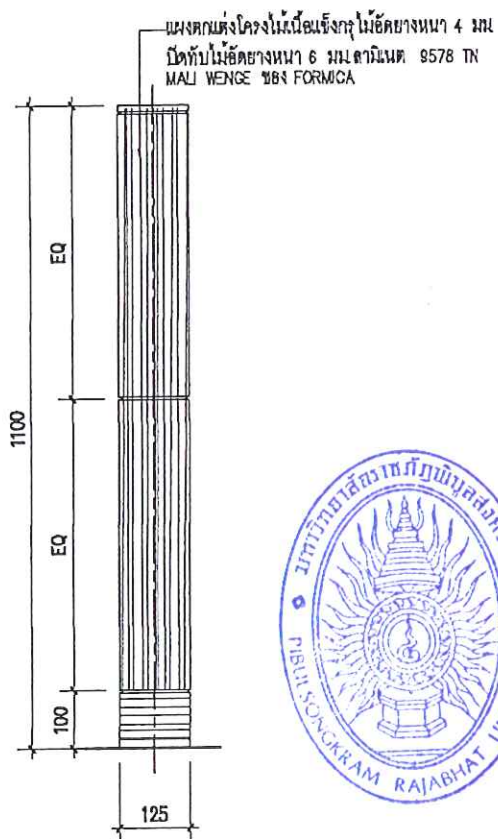

ELEVATION BL-04 LOBBY

รายการครุภัณฑ์	รหัส BL-05
โครงการ : วิทยาลัยเทคนิควิชาการสุรนารีวิทยาเขตนครราชสีมา มหวิทยาลัยราชภัฏกาญจนบุรีวิทยาเขตสุรนารี จังหวัดสุรินทร์	จำนวน <u>1</u> ตัว

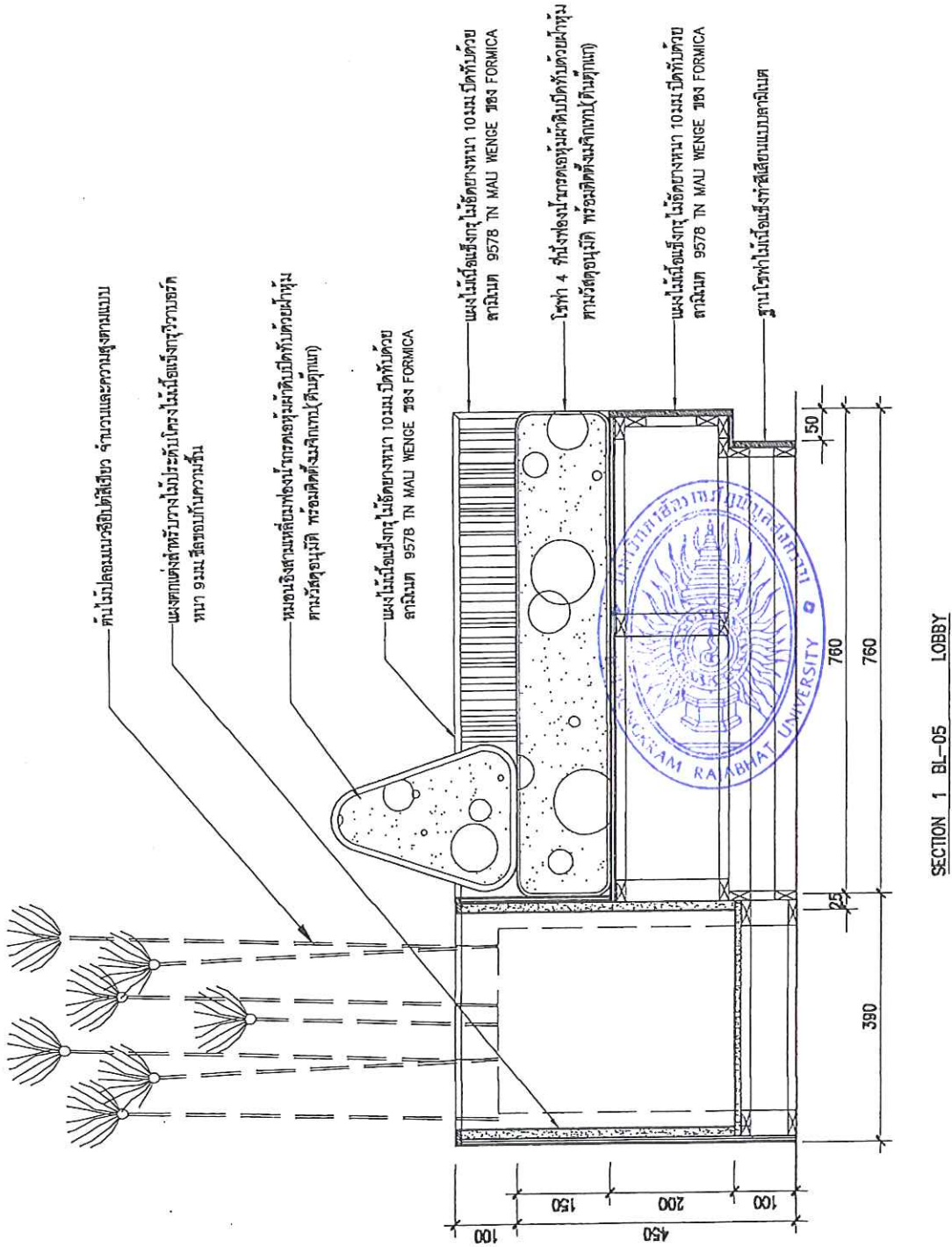

<p style="text-align: center;">รายการครุภัณฑ์</p>	<p>รหัส BL-06</p>
<p>โครงการ : รัชมังคลาภิเษกวิทยาลัย กลุ่มอาคารศูนย์พัฒนาระบบภาคเหนือตอนล่าง มหาวิทยาลัยราชภัฏวชิรวิทยาสังคมพิษณุโลก ส่วนรัชมังคลาภิเษก รัชมังคลาภิเษก</p>	<p>จำนวน 1 ตัว</p>

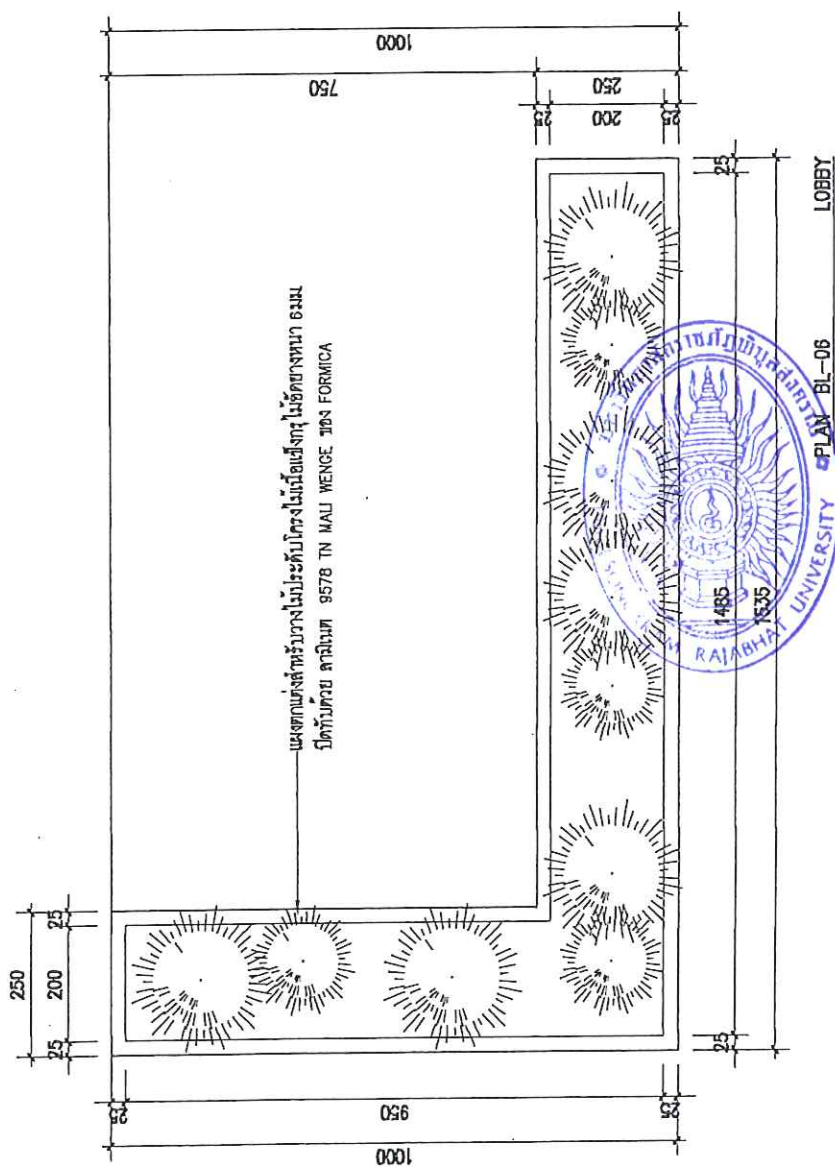

<p>รายการครุภัณฑ์</p>	รหัส BL-06
<p>โครงการ : จัดพื้นที่บริเวณรั้ว กลุ่มอาคารศูนย์วัฒนธรรมมหาวิทยาลัยราชภัฏสกลนคร ส่วนจัดพื้นที่ จังหวัดสกลนคร</p>	จำนวน 1 ตัว



<p>รายการครุภัณฑ์</p>	<p>รหัส BL-06</p>
<p>โครงการ : รั้วรั้วหน้าวิทยาลัย กลุ่มอาคารศูนย์พัฒนาระบบบริหารงานนิเทศน์ มณฑลราชภัฏศรีสะเกษ มหาวิทยาลัยราชภัฏศรีสะเกษ จังหวัดศรีสะเกษ</p>	<p>จำนวน 1 ตัว</p>

แผงตกแต่งสำหรับวางไม้ระแนงไม้เนื้อแข็ง ไม้ชนิดยางนา 6 มม.
มีดัดด้วย สแตนเลส 9578 TN MAU WENGE 3183 FORMICA

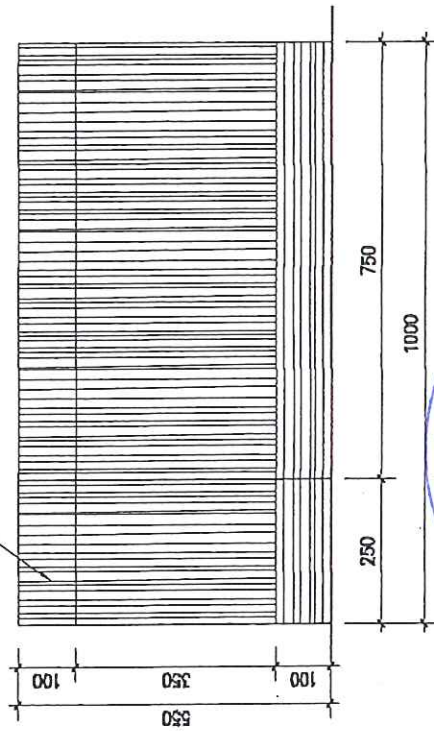

รายการครุภัณฑ์	รหัส BL-07
โครงการ : รั้วกำแพงนิเวศวิทยา กลุ่มอาคารศูนย์วัฒนธรรมภาพยนตร์ตอนล่าง มหาวิทยาลัยราชภัฏสุราษฎร์ธานี จังหวัดสุราษฎร์ธานี	จำนวน <u>1</u> ตัว

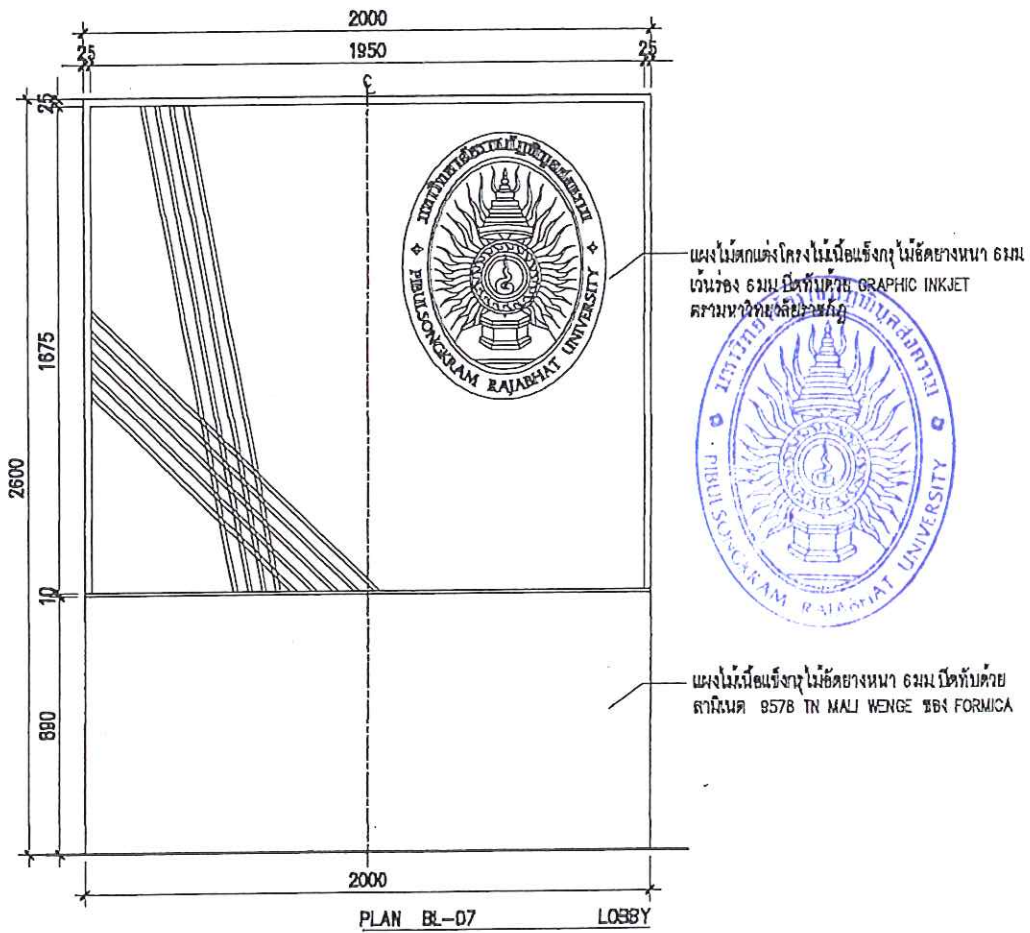
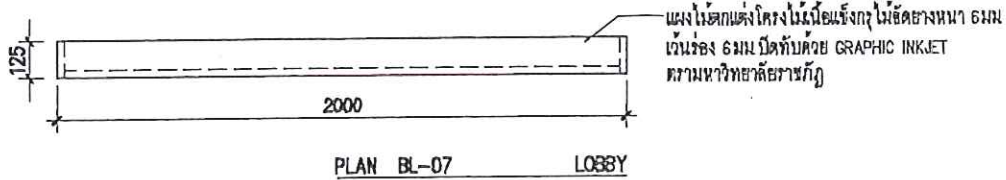

รายการครุภัณฑ์	รหัส BL-08
โครงการ : งบประมาณปี ๖๖ กลุ่มงานศูนย์พัฒนาระบบบริหารงานที่ดิน สวทช. มหวิทยาลัยราชภัฏสุราษฎร์ธานี จังหวัดสุราษฎร์ธานี	จำนวน 1 ตัว

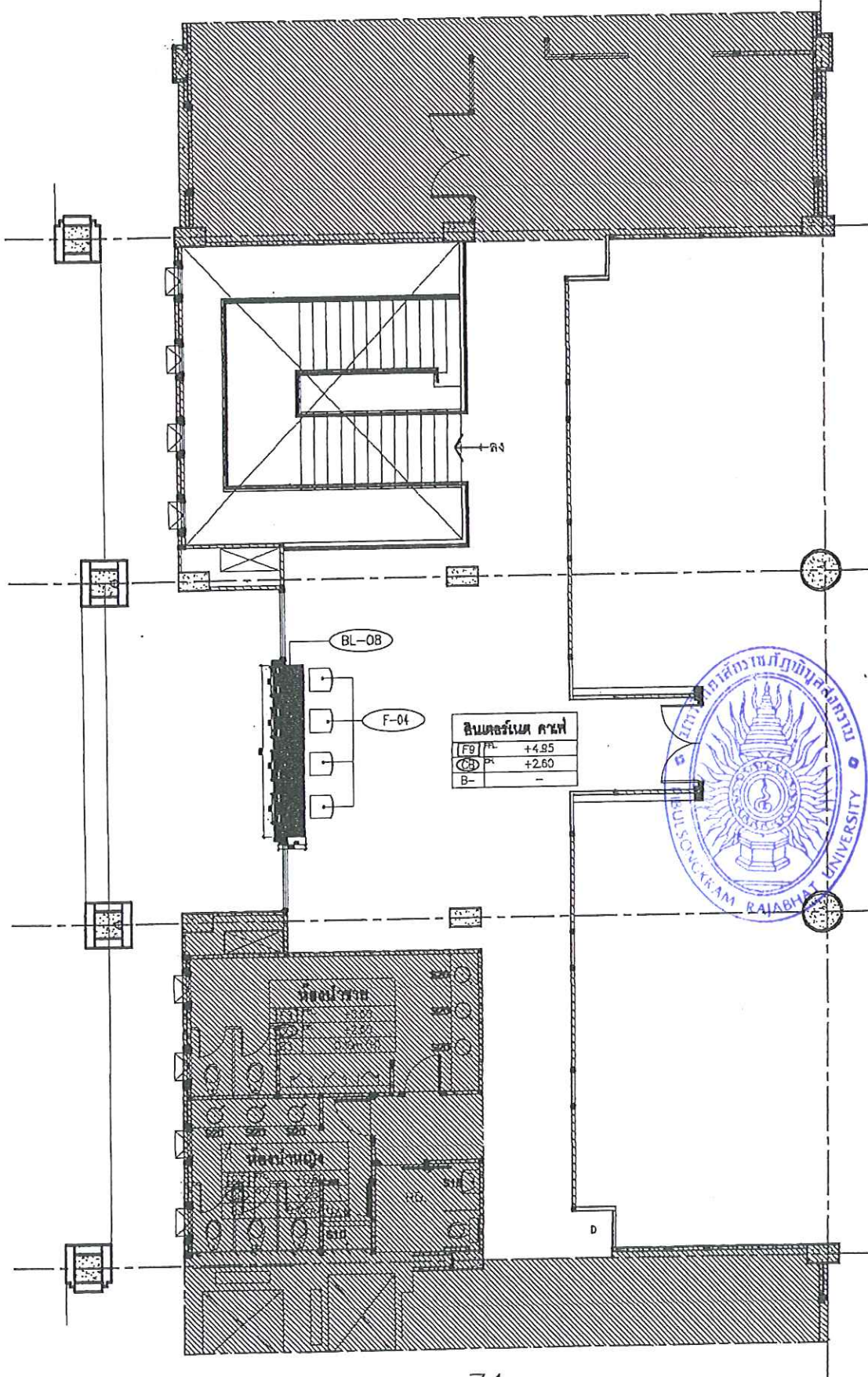

ผังตำแหน่งเฟอร์นิเจอร์ติดตั้ง อินเทอร์เน็ต คาเฟ่ ชั้น 2

<p>รายการครุภัณฑ์</p>	รหัส BL-08
<p>โครงการ : จังหวัดนเรศวรวิวก ศูนย์พัฒนาศูนย์วัฒนธรรมภาคเหนือตอนล่าง มหาวิทยาลัยราชภัฏวิทยุสงขารามพิษณุโลก ส่วนรังสรรค์ จังหวัดพิษณุโลก</p>	<p>จำนวน 1 ตัว</p>

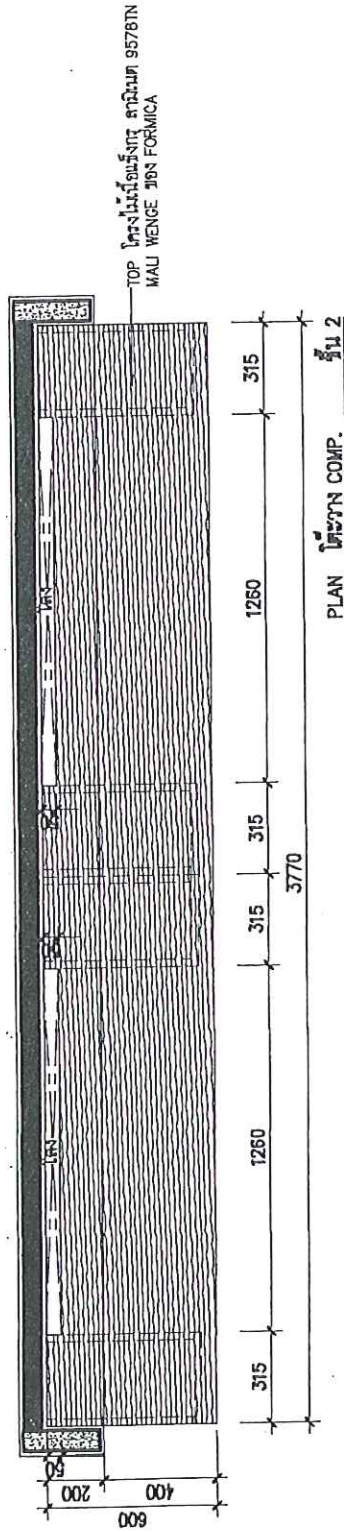

<p>รายการครุภัณฑ์</p>	รหัส BL-08
<p>โครงการ : จังหวัดนเรศวรวิถุ กลุ่มอาคารศูนย์พัฒนาระบบภาพเหนือตอนล่าง มหาวิทยาลัยราชภัฏเทพสตรีสงขลารวมพิชญ์โลก ส่วนจังหวัดนเรศวร จังหวัดนเรศวร</p>	จำนวน 1 ตัว

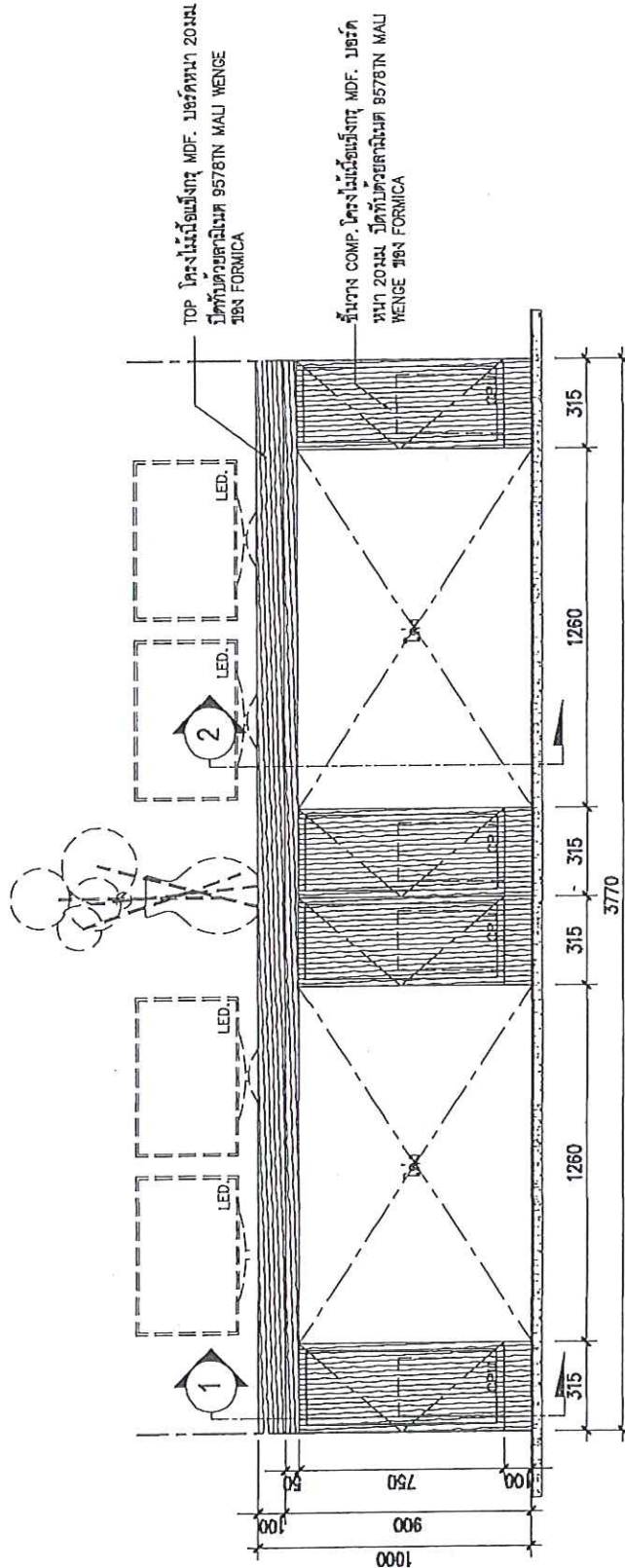

ELEVATION โครงงาน COMP. หน้า 2



<p>จายการครุภัณฑ์</p>	<p>รหัส BL-08</p>
<p>โครงการ : รั้วกันชนบริเวณอู่รถ กลุ่มอาคารศูนย์พัฒนาระบบบริหารแบบพอเพียง มหาวิทยาลัยราชภัฏวชิรเวศน์สงขลาวิทยาเขตสงขลา ตำบลวังจันทร์ จังหวัดสงขลา</p>	<p>จำนวน 1 ตัว</p>

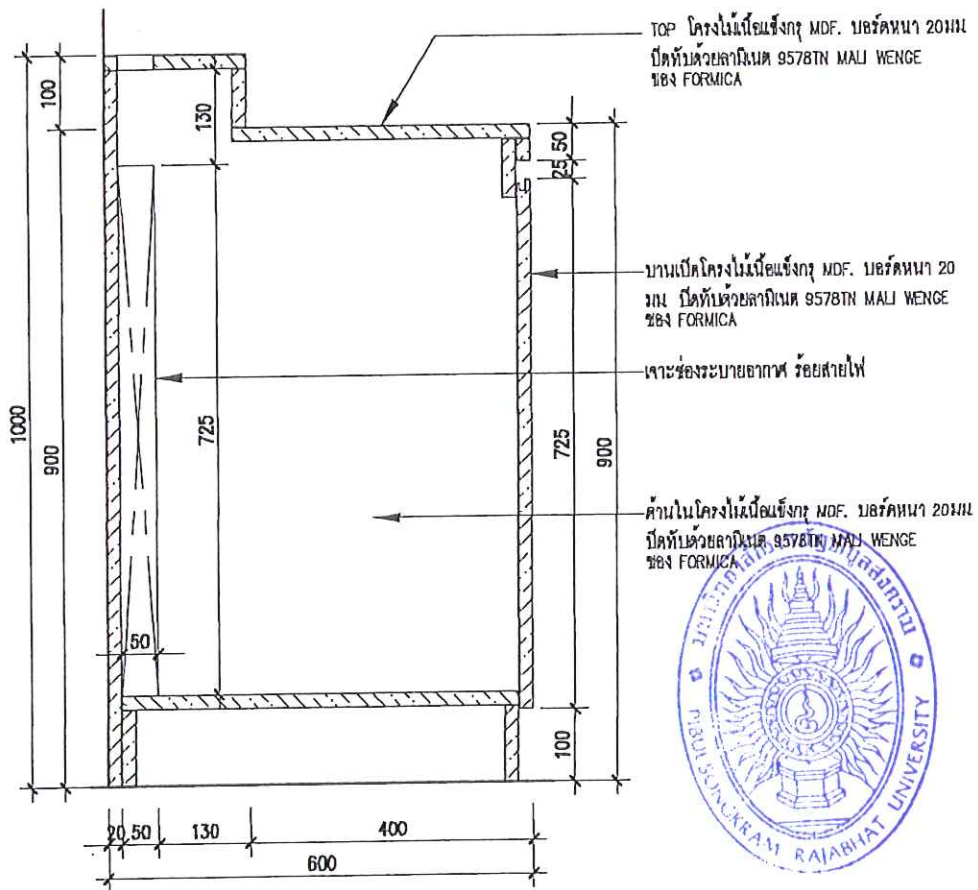

SECTION 1 ใต้ช่อง COMP. ชั้น 2

<p>รายการครุภัณฑ์</p>	<p>รหัส BL-08</p>
<p>โครงการ : รั้วจังหวัดอุตรดิตถ์ กลุ่มอาคารศูนย์วัฒนธรรมและนิทรรศการ มหวิทยาลัยราชภัฏอุตรดิตถ์ มหาวิทยาลัยราชภัฏอุตรดิตถ์ ส่วนรั้วจังหวัด อุตรดิตถ์</p>	<p>จำนวน 1 ตัว</p>

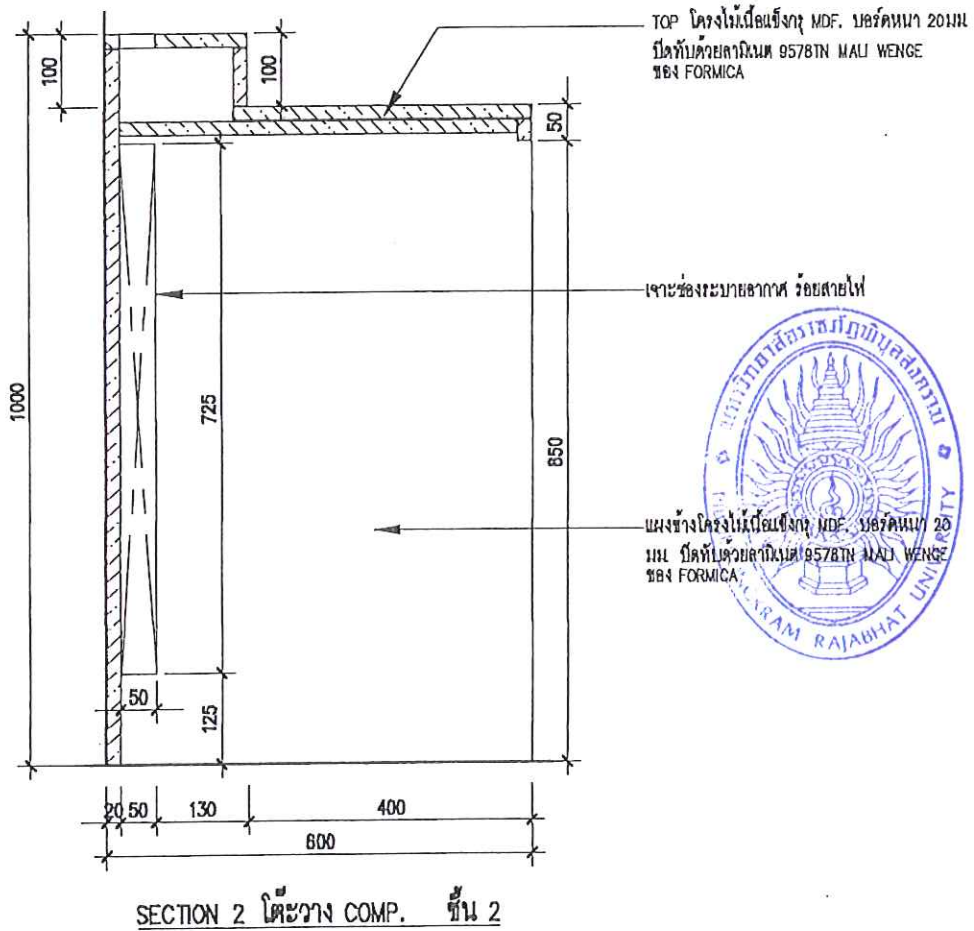

รายการครุภัณฑ์	รหัส F-01
โครงการ : รั้วเงินทองเรืองวิภา กลุ่มอาคารศูนย์พัฒนาระบบภาคเหนือตอนล่าง มหาวิทยาลัยราชภัฏเทพสตรีสงขลารวมวิทยุโศก ตำบลวังจันทร์ จังหวัดพิษณุโลก	จำนวน 3 ตัว

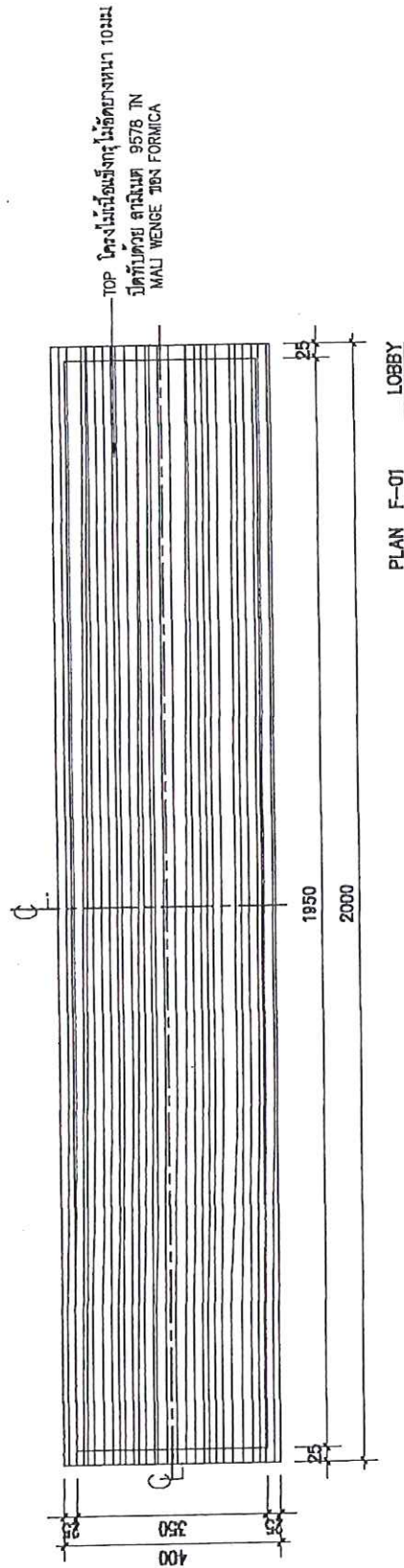

<p>รายการควมัท</p>	<p>รหัส F-01</p>
<p>โครงการ : รั้วรั้วมหาวิทยาลัยราชภัฏนครราชสีมา มหาวิทยาลัยราชภัฏนครราชสีมา มหาวิทยาลัยราชภัฏนครราชสีมา ส่วนรั้วรั้วรั้ว รั้วรั้วรั้ว</p>	<p>จำนวน 3 ตัว</p>

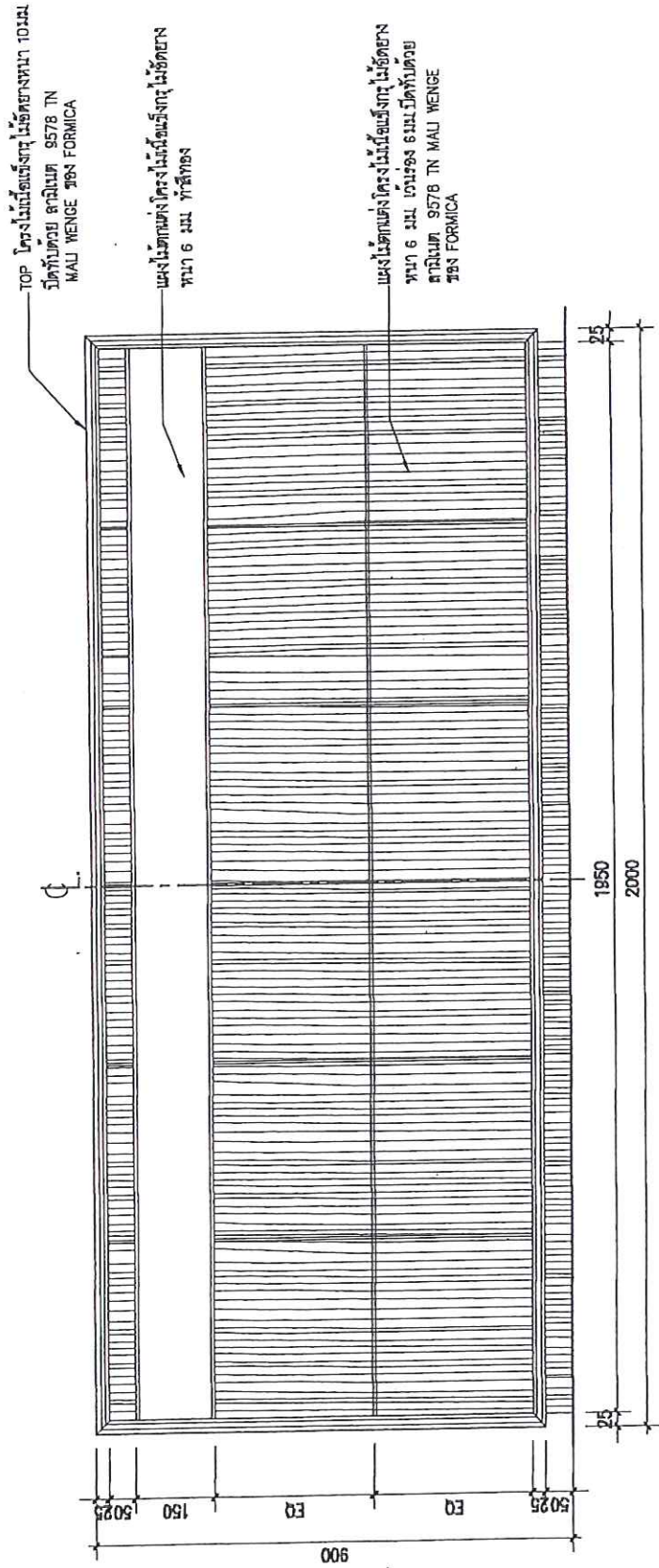

FRONT ELEVATION F-01 LOBBY



<p>รายการครุภัณฑ์</p>	รหัส F-01
<p>โครงการ : รั้วชั้นบนวีเออาร์วีดี กลุ่มอาคารศูนย์วัฒนธรรมภาคเหนือตอนล่าง มหาวิทยาลัยราชภัฏสุราษฎร์ธานีวิทยาเขต ส่วนรั้วชั้นบน ฝั่งศรีวิชัยวิทยาเขต</p>	จำนวน 3 ตัว

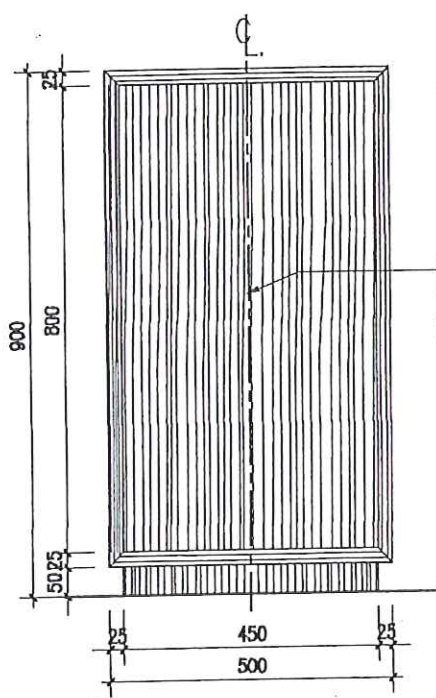

แผงไม้ตกแต่งโครงไม้เนื้อแข็งกุ่ม ไม้ดีดยาว
หนา 6 มม เว้นร่อง 6 มม ปิดทับด้วย
สารสีชนิด 9578 TN MALI WENGE
ยี่ห้อ FORMICA



SIDE ELEVATION F-01 LOBBY

<p>รายการครุภัณฑ์</p>	<p>รหัส F-02</p>
<p>โครงการ : รั้วกำแพงเมืองวิภาฯ กลุ่มอาคารศูนย์วิจัยและรณนภานพเอนตอนล่าง มหาวิทยาลัยราชภัฏเทพสงครวมพิษณุโลก ส่วนรั้วจันทร์ จังหวัดพิษณุโลก</p>	<p>จำนวน 10 ตัว</p>

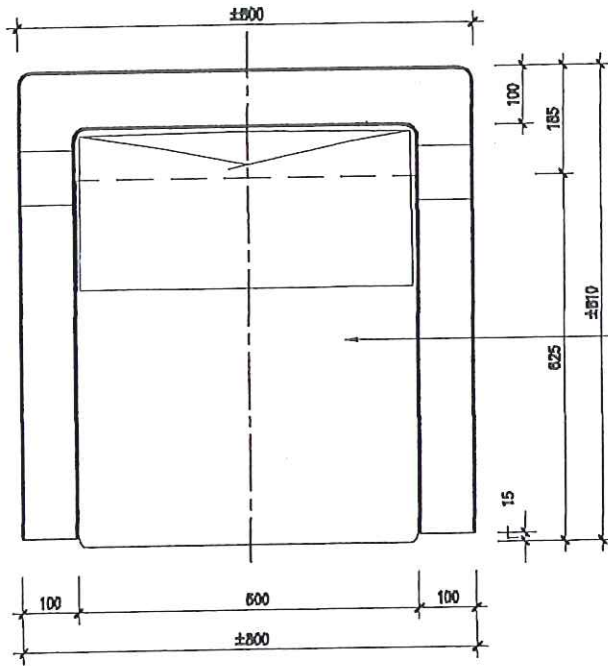

PLAN F-02 LOBBY

โครงไม้เยื่อแข็งหุ้มห้องน้ำกรด
หุ้มด้วยไม้ปิดที่โดยผ่านตามวิธีอุดรูไม้ดี

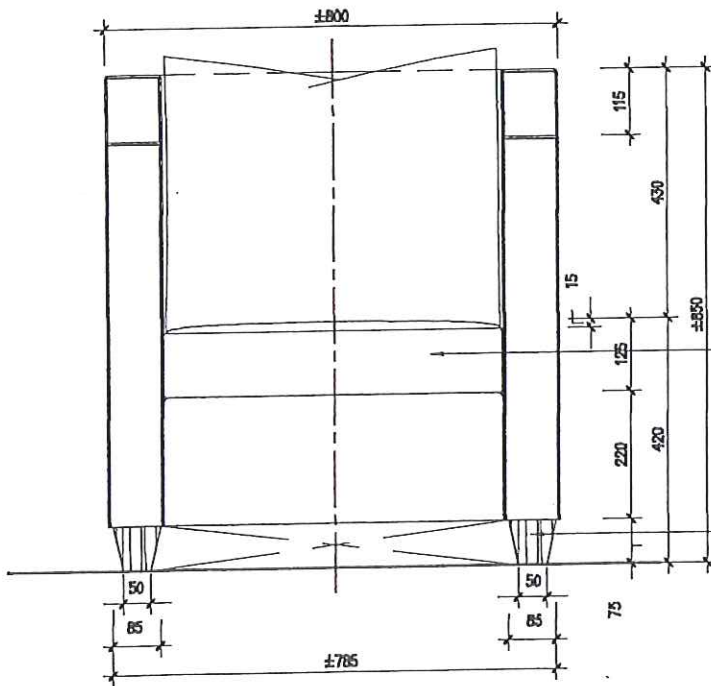

FRONT ELEVATION F-02 LOBBY

โครงไม้เยื่อแข็งหุ้มห้องน้ำกรด
หุ้มด้วยไม้ปิดที่โดยผ่านตามวิธีอุดรูไม้ดี

ขาไม้วงทำสีโอ๊คเข้ม

<p>รายการครุภัณฑ์</p>	<p>รหัส F-02</p>
<p>โครงการ : รั้วหินเทพนิเวศวิภา กลุ่มอาคารศูนย์วัฒนธรรมภาคเหนือตอนล่าง มหาวิทยาลัยราชภัฏพิบูลสงครามพิษณุโลก ส่วนรั้วหินเทพนิเวศ จังหวัดพิษณุโลก</p>	<p>จำนวน 10 ตัว</p>

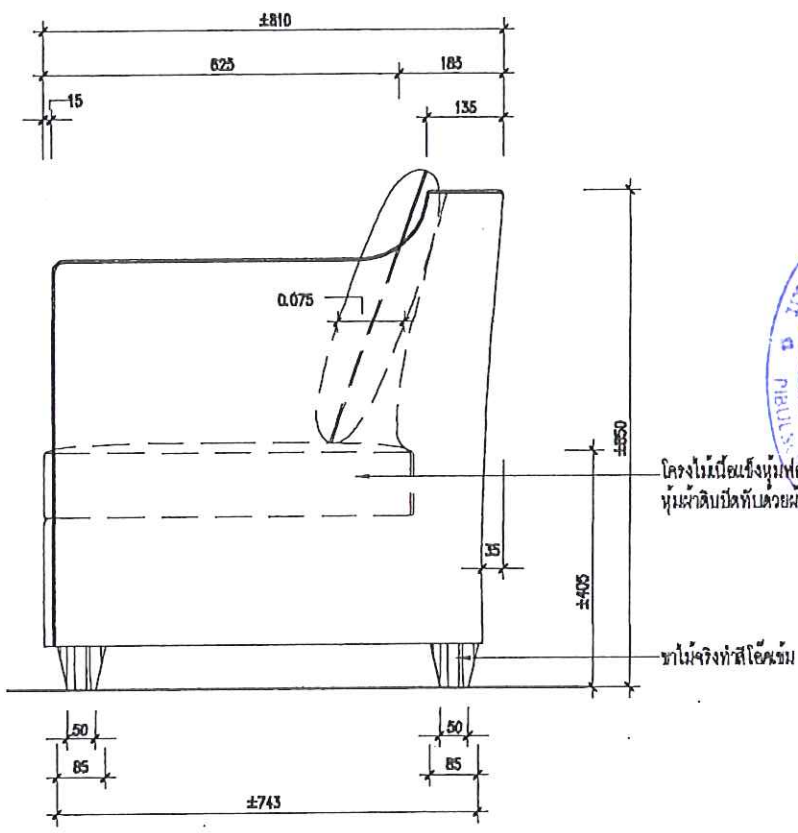

รายการครุภัณฑ์	รหัส F-03
โครงการ : รัชชานันเดอริวิง กลุ่มอาคารศูนย์วัฒนธรรมมหาวิทยาลัยรัตนโกสินทร์ มหาวิทยาลัยราชภัฏนครราชสีมาวิทยาเขตสุรนารี จังหวัดสุรินทร์	จำนวน 4 ตัว

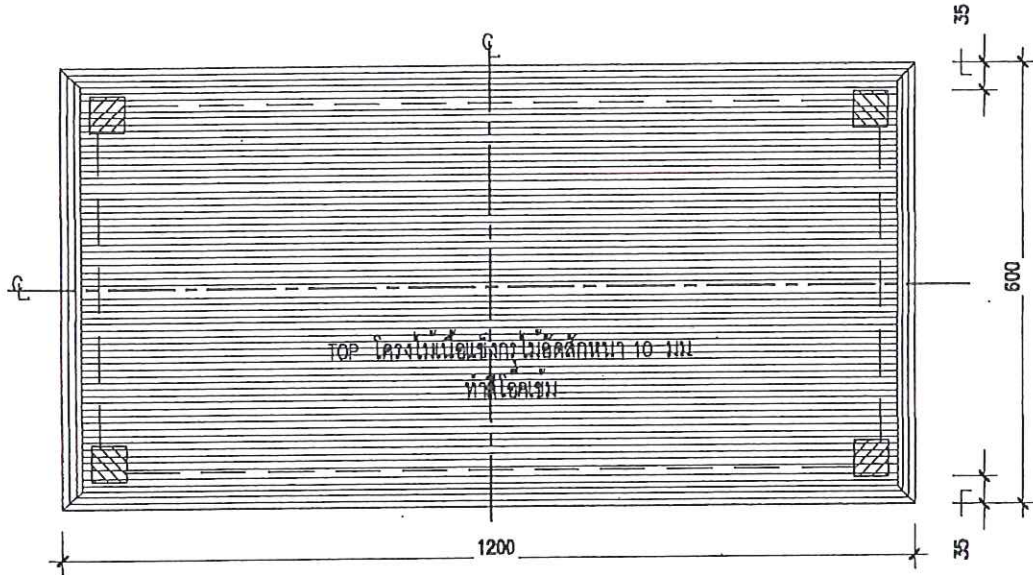

TOP F-03 LOBBY

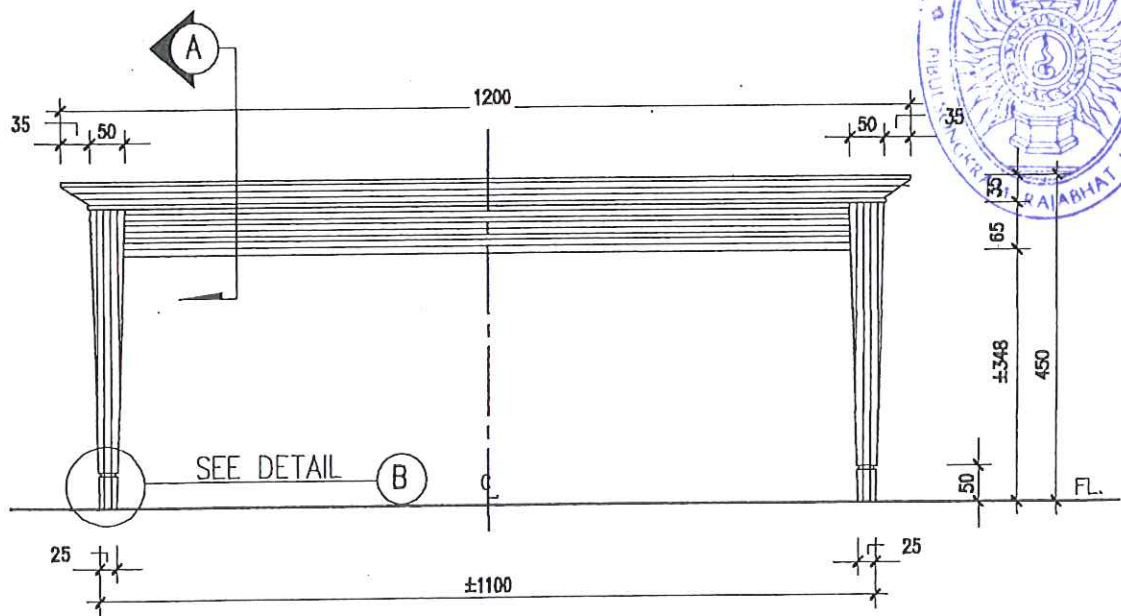

FRONT F-03 LOBBY



รายการครุภัณฑ์	รหัส F-03
โครงการ : รั้วหินเทพีเออริว กลุ่มอาคารศูนย์พัฒนาระบบภาคเหนือตอนล่าง มหาวิทยาลัยราชภัฏเทพสตรีสภามหาวิทยาลัยโลก ส่วนรั้วหินเทพี จังหวัดพิษณุโลก	จำนวน 4 ตัว

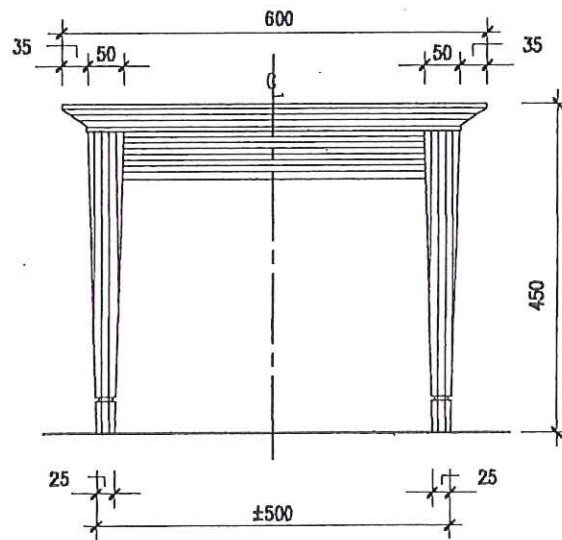

SIDE F-03 LOBBY

<p>รายการครุภัณฑ์</p>	<p>รหัส F-03</p>
<p>โครงการ : รั้วเงินทองเรืองวิภา กลุ่มอาคารศูนย์วัฒนธรรมนานาชาติตอนล่าง มหาวิทยาลัยราชภัฏพระนครศรีอยุธยา จังหวัดพระนครศรีอยุธยา</p>	<p>จำนวน 4 ตัว</p>

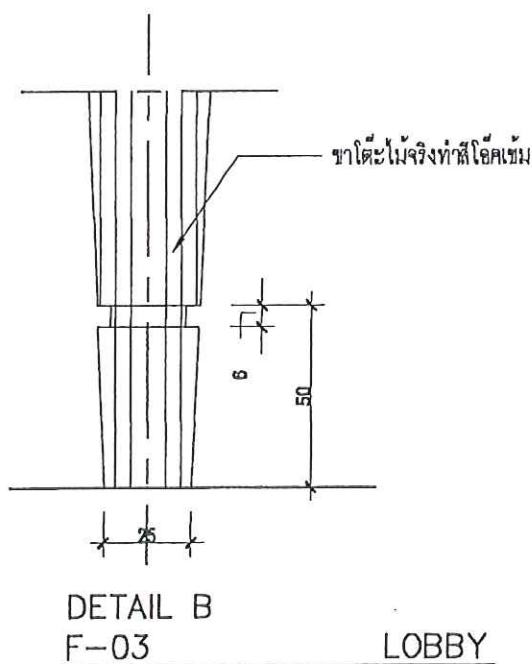
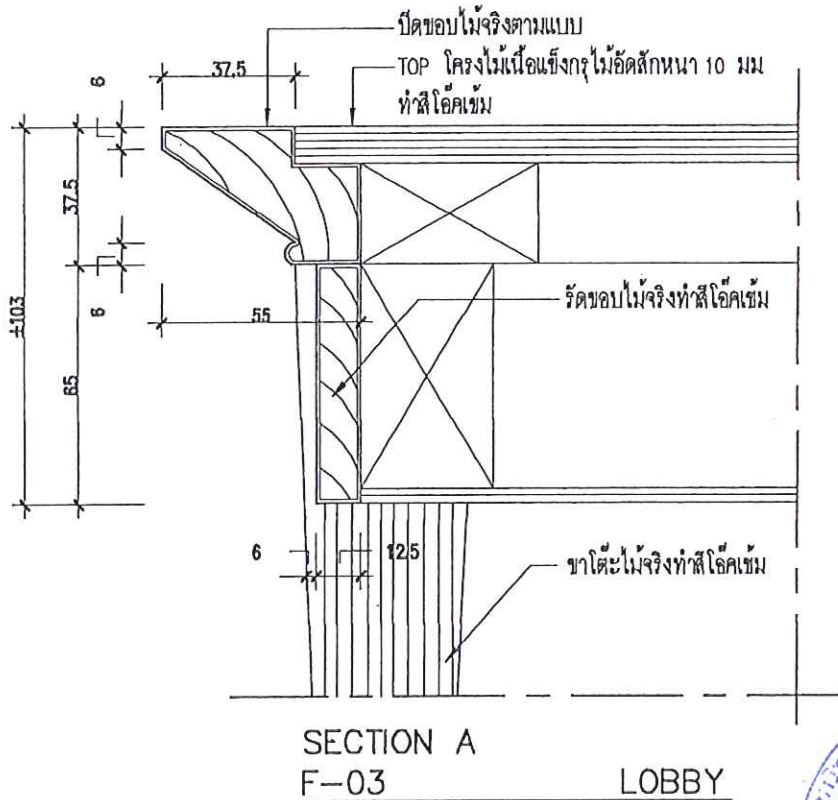

รายการครุภัณฑ์	รหัส F-04
โครงการ : รั้งหนันริ่งอริว กลุ่มอาคารศูนย์พัฒนาระบบคอมพิวเตอร์ มหาวิทยาลัยราชภัฏเทพสงครามพิษณุโลก ส่วนรั้งหนันริ่ง อังครุภัณฑ์โลก	จำนวน 2 ตัว

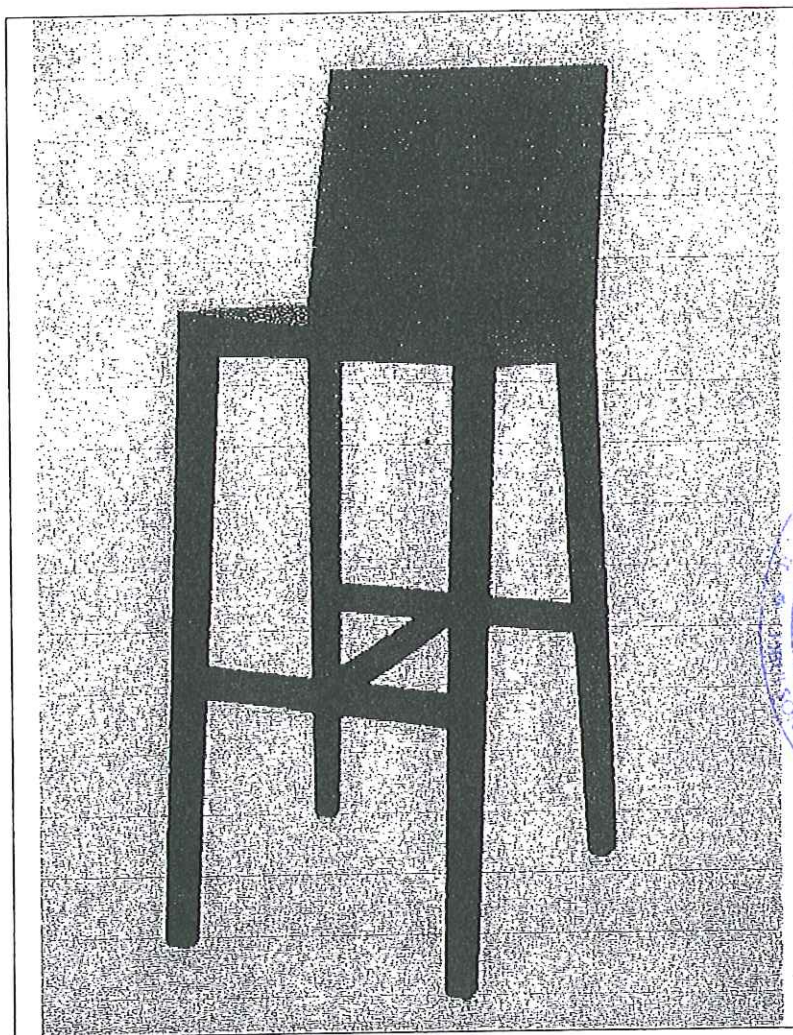

ความกว้าง 400 มม
 ความลึก 510 มม
 ความสูง 1050 มม

BAR STOOL
 F-04

LOBBY

รายการควมทัศน์	รหัส พรม
โครงการ : รั้วถนนบริเวณบริเวณ กลุ่มอาคารศูนย์วัฒนธรรมภาพยนต์ตอนล่าง มหาวิทยาลัยราชภัฏเทพสตรีนครราชสีมา ส่วนรั้วถนน ฝั่งทวีศิมขุโข	จำนวน 2 จุด ตั้ว

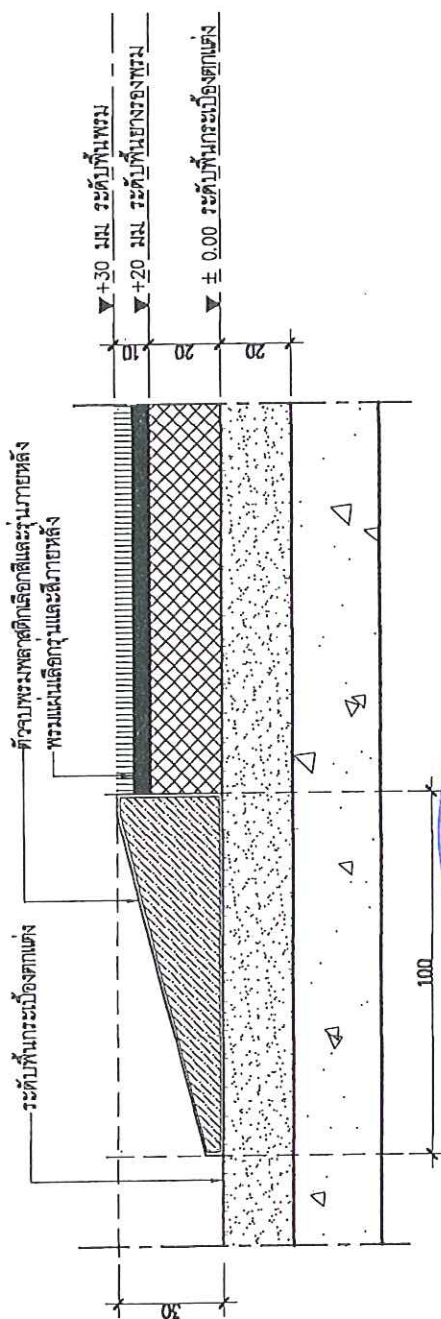

รูปตัดงานเก็บขอบพื้นพรม



รายการครุภัณฑ์	รหัส F-04
โครงการ : รัชมังคลาภิเษกวิทยาลัย ศูนย์การศึกษาระดับอุดมศึกษาตอนล่าง มหาวิทยาลัยราชภัฏสุราษฎร์ธานี จังหวัดสุราษฎร์ธานี	จำนวน 4 ตัว

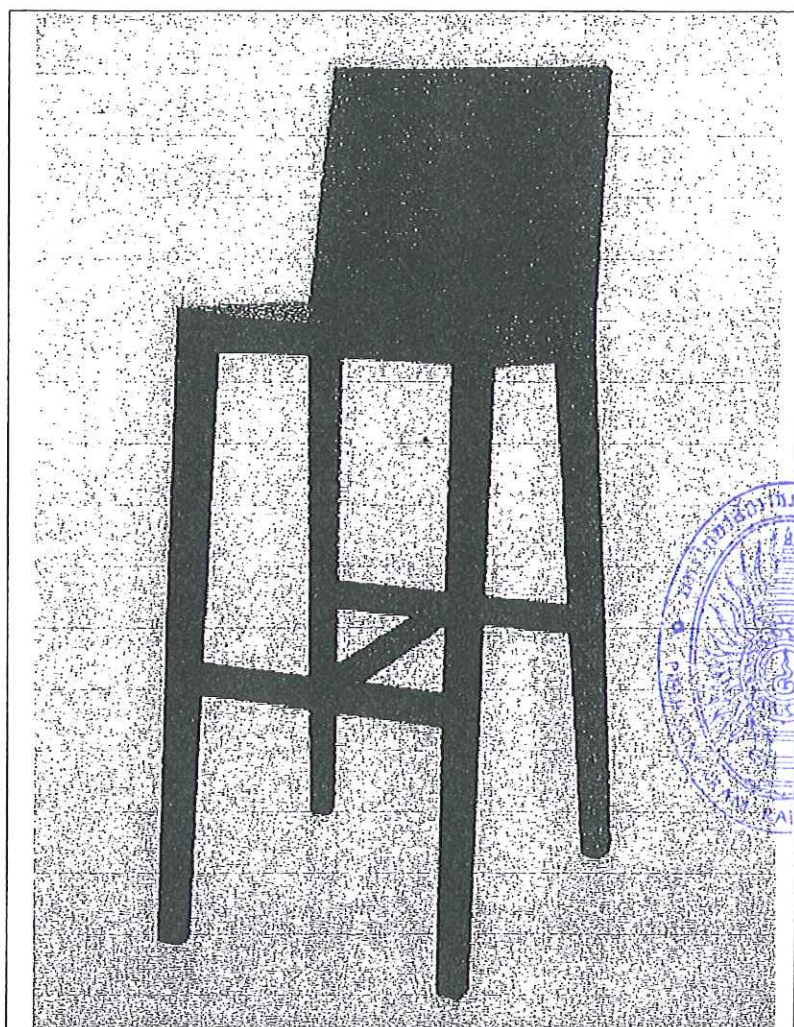

ความกว้าง 400 มม
 ความลึก 510 มม
 ความสูง 1050 มม

BAR STOOL
 F-04 อินเทอร์เน็ตคาเฟ่

<p>รายการครุภัณฑ์</p>	<p>รหัส พรม</p>
<p>โครงการ : 5 จังหวัดเมืองสุวิภา กลุ่มอาคารศูนย์วัฒนธรรมภาคเหนือตอนล่าง มหาวิทยาลัยราชภัฏเทพสตรีสงขลารวมทั้งศูนย์โต ส่วนวังจันทร์ จังหวัดพิษณุโลก</p>	<p>จำนวน 2 จุดต่อตัว</p>

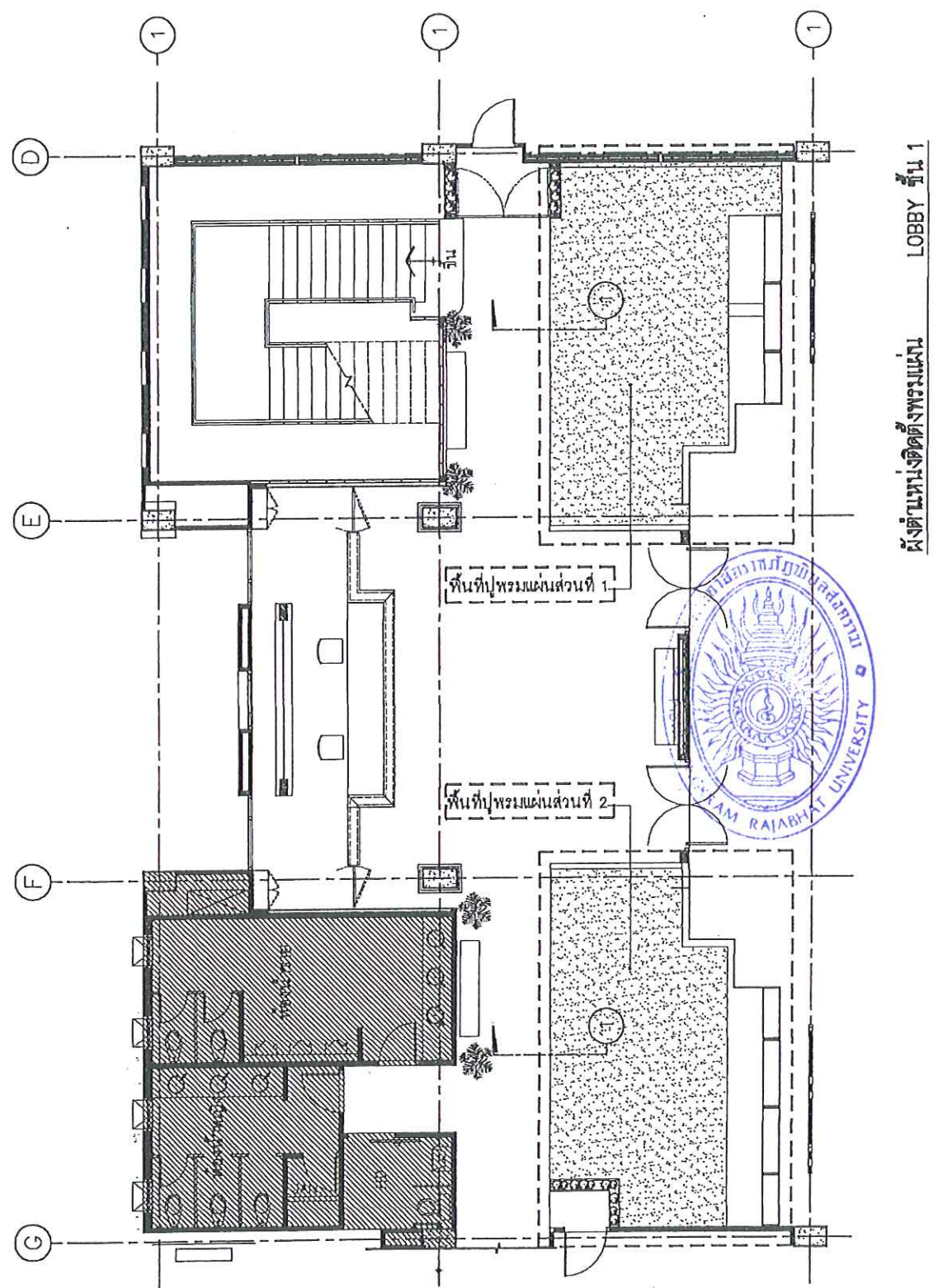

วงจันทน์รีเวอร์วิว

ครุภัณฑ์เฟอร์นิเจอร์

ชั้น 2

LOBBY



มหาวิทยาลัยราชภัฏพิบูลสงครามพิษณุโลก
ส่วนวงจันทน์ จังหวัดพิษณุโลก

<p>รายการครุภัณฑ์</p>	<p>รหัส 50</p>
<p>โครงการ : รั้วรั้วมหาวิทยาลัย กลุ่มอาคารศูนย์วัฒนธรรมนานาชาติ มหาวิทยาลัยราชภัฏวชิรเวศน์นครราชสีมา จังหวัดนครราชสีมา</p>	<p>จำนวน _____ ตัว</p>

LOCKER พนักงานชาย จำนวน 1 ชุด

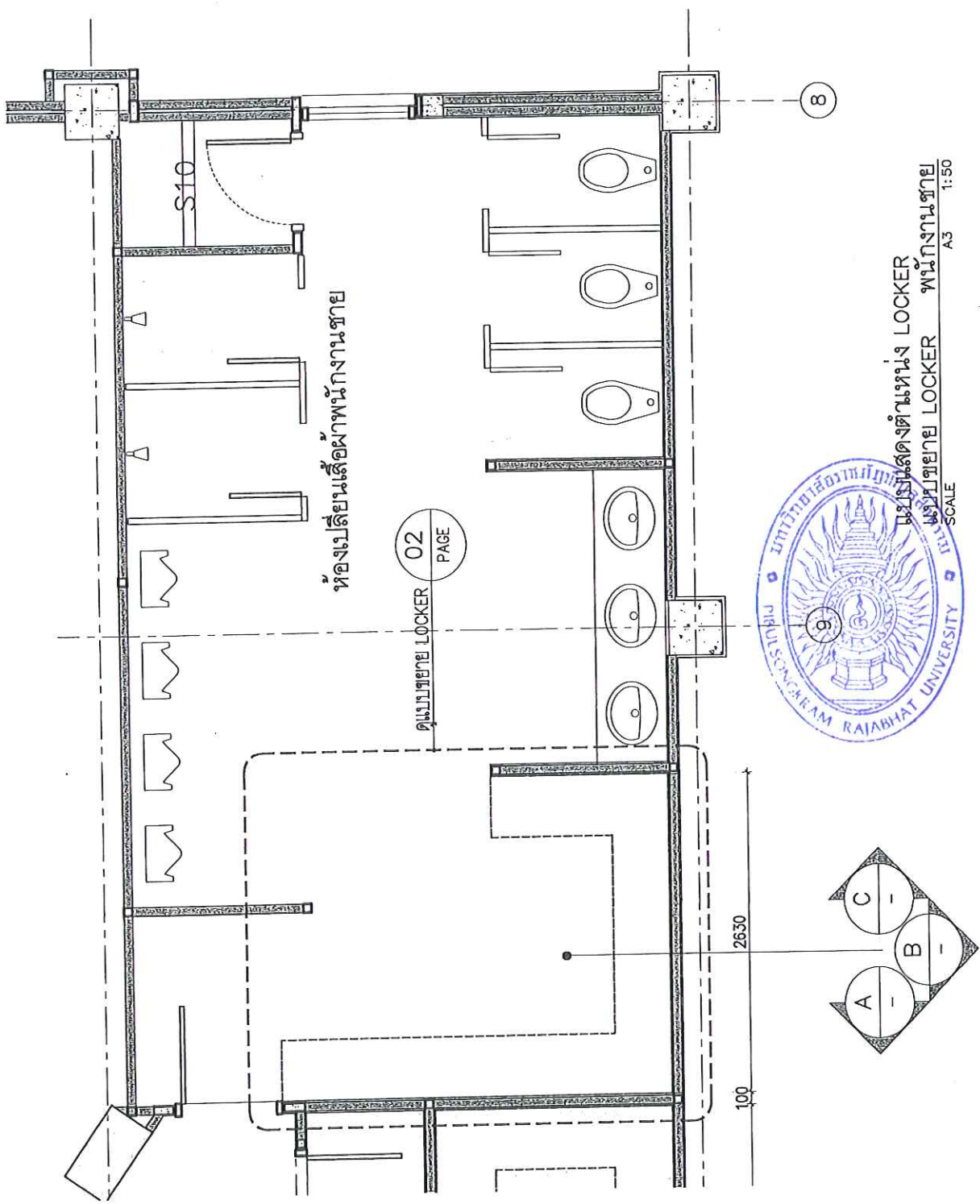

รายการครุภัณฑ์	รหัส	S1
โครงการ : วิทยาลัยนานาชาติ มหาวิทยาลัยราชภัฏรำไพพรรณี จังหวัดระยอง	จำนวน	_____ ตัว

LOCKER พนักงานชาย จำนวน 1 ชุด

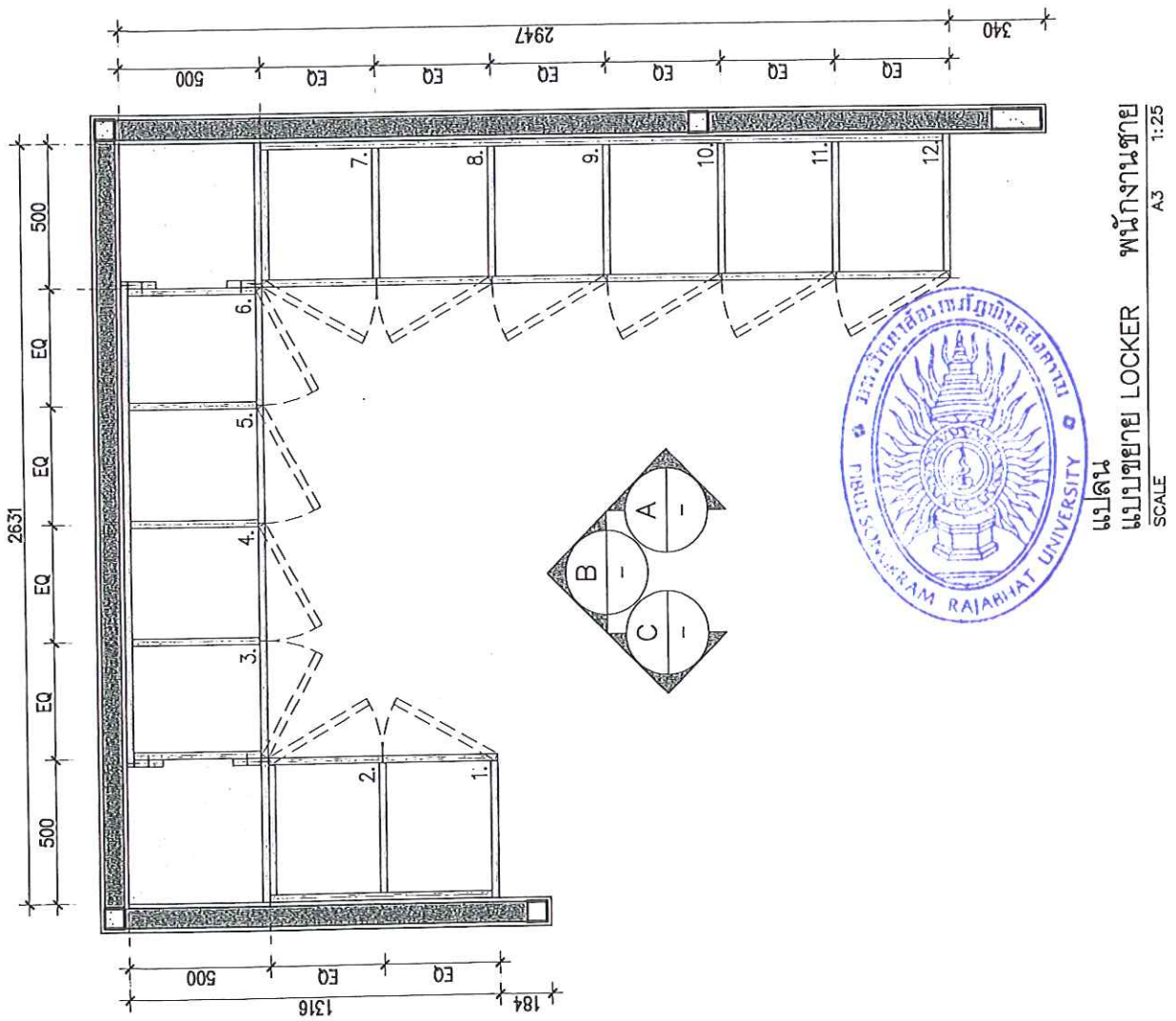

รายการครุภัณฑ์

รหัส

52

โครงการ : วิทยาลัยอาชีวศึกษา กลุ่มอาคารศูนย์พัฒนาระบบอาชีวศึกษาแบบครบวงจร มหาวิทยาลัยราชภัฏเทพสตรี จังหวัดนครราชสีมา ส่วนวังจันทร์ จังหวัดชัยภูมิ

จำนวน

ตัว

LOCKER พนักงานชาย จำนวน 1 ชุด

LOCKER ไม้ฉัตร MDF.หนา 25 มม.ด้ามไม้ท่อนลามิเนตสีขาว
ด้ามบานเปิดทำด้วยลามิเนตลายไม้ของ FORMICA CODE: EVL-8435
พร้อมติดตั้งกุญแจล็อคเดี่ยว มีด้ามจับของ HAFELE (เลือกสีและรุ่นภายหลัง)

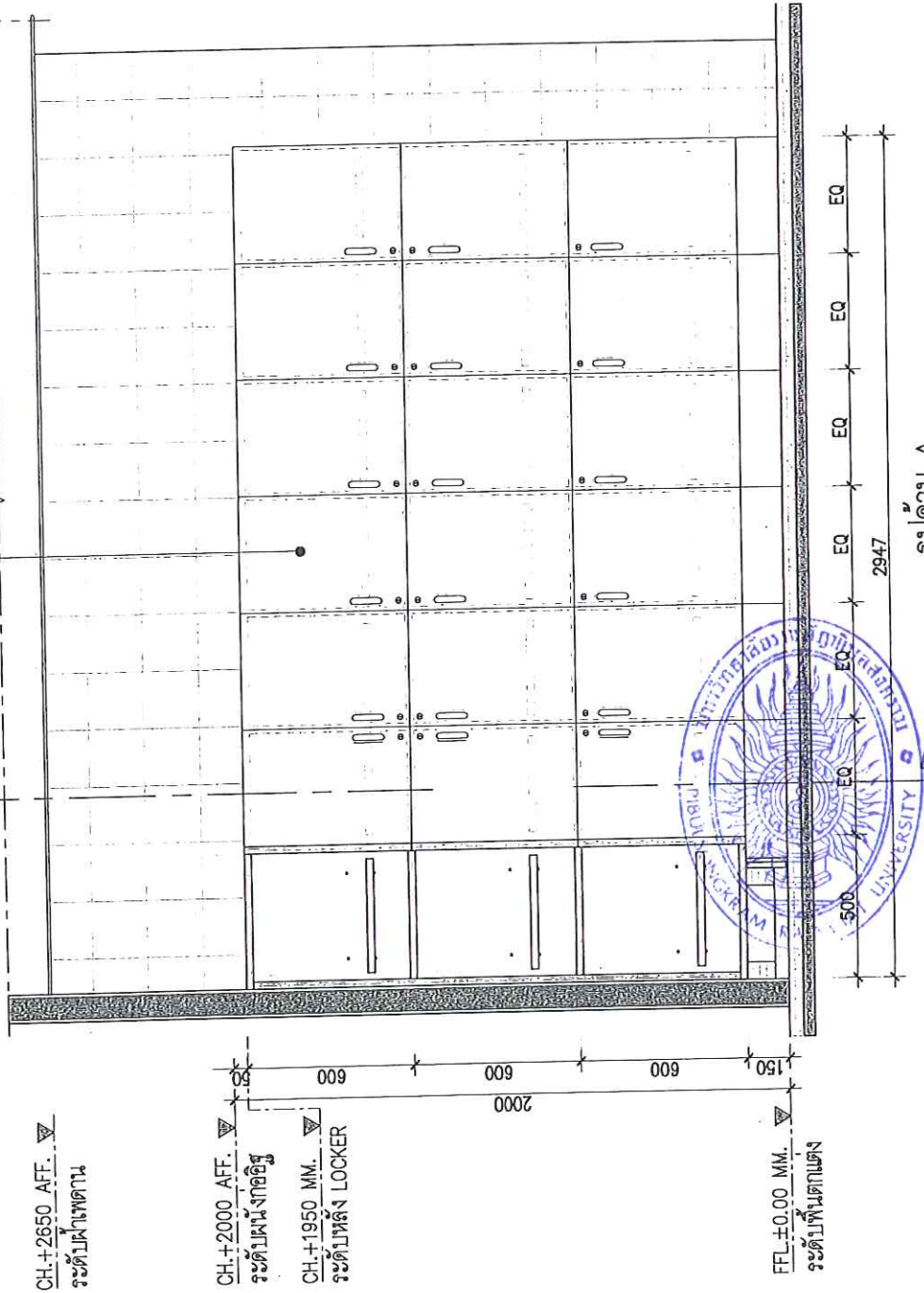
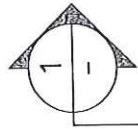

CH.+2650 AFF. ▽
ระดับฝ้าเพดาน

CH.+2000 AFF. ▽
ระดับนั่งเก้าอี้

CH.+1950 MM. ▽
ระดับหลัง LOCKER

FFL ±0.00 MM. ▽
ระดับพื้นตึกแดง

รูปด้าน A
แบบขยาย LOCKER พนักงานชาย
SCALE A3 1:25

รายการครุภัณฑ์	รหัส 53
โครงการ : รั้วจันทร์เรื่อรวิว กลุ่มอาคารศูนย์วัฒนธรรมภคเนือหอณต่ง มหะวึทยาลัยราชภัฏทึบลสงจววมทึชญลลอก ส่วนรั้วจันทณ ังงหวัททึชญลลอก	จำนวน _____ ตัว

LOCKER พนักงานชาย จำนวน 1 ชุด

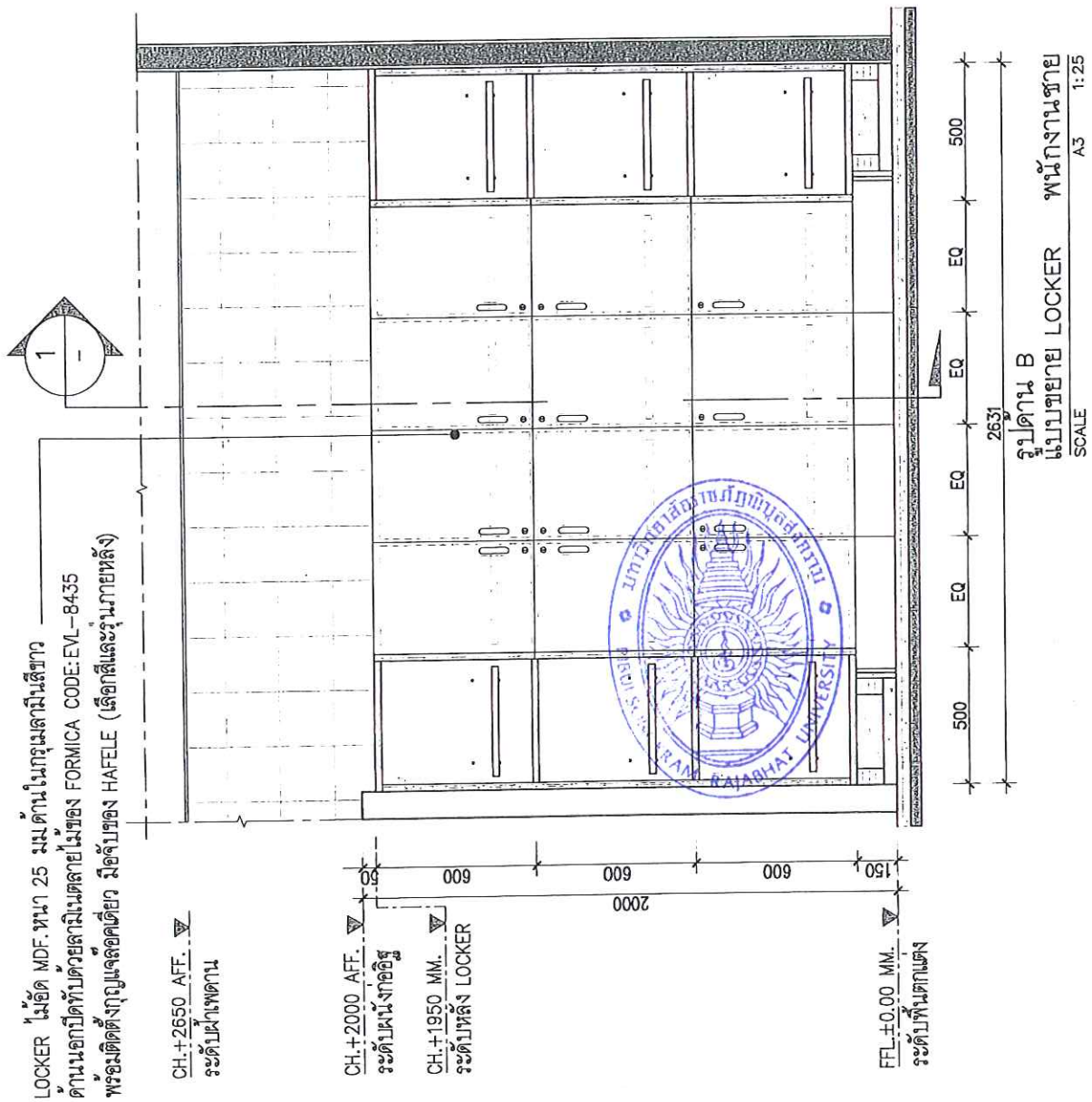

รายการครุภัณฑ์	รหัส 54
โครงการ : วิทยาลัยอาชีวศึกษาสุรนารี คณะวิศวกรรมศาสตร์ มหาวิทยาลัยเทคโนโลยีพระจอมเกล้าธนบุรี กรุงเทพมหานคร	จำนวน _____ ตัว

LOCKER พนักงานชาย จำนวน 1 ชุด

LOCKER ไม้ัด MDF.หนา 25 มม.ทำในกรุเมลาไมนสีขาว
 ด้านนอกปิดทับด้วยลามิเนตลายไม้ของ FORMICA CODE:EVL-8435
 หรือติดตั้งกัญแจลอคเดี่ยว มีดจับของ HAFELE (เลือกสีและรุ่นภายหลัง)

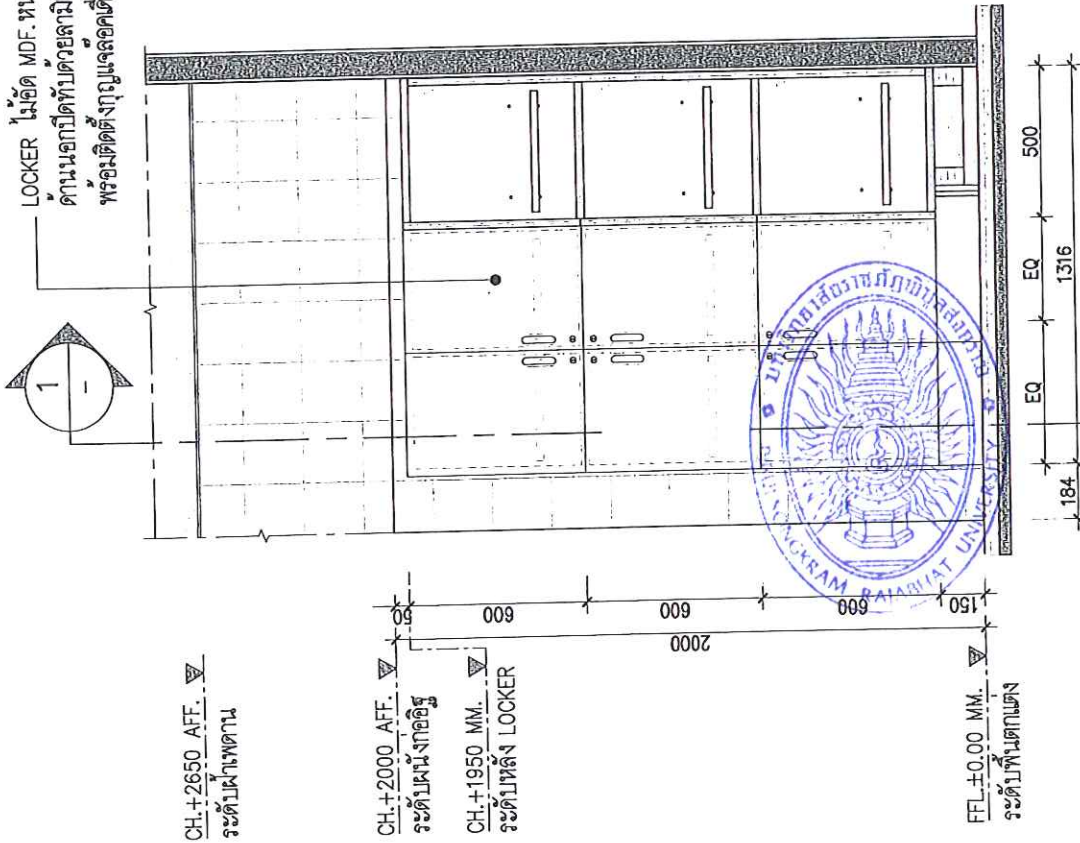

รูปด้าน C
 แบบขยาย LOCKER พนักงานชาย
 SCALE A3 1:25

รายการครุภัณฑ์	รหัส 55
โครงการ : รั้วรั้วมหาวิทยาลัยราชภัฏวชิรเวศน์วิทยา มหาวิทยาลัยราชภัฏวชิรเวศน์วิทยา ส่วนรั้วรั้ว จังหวัดฉะเชิงเทรา	จำนวน _____ ตัว

LOCKER พนักงานชาย จำนวน 1 ชุด

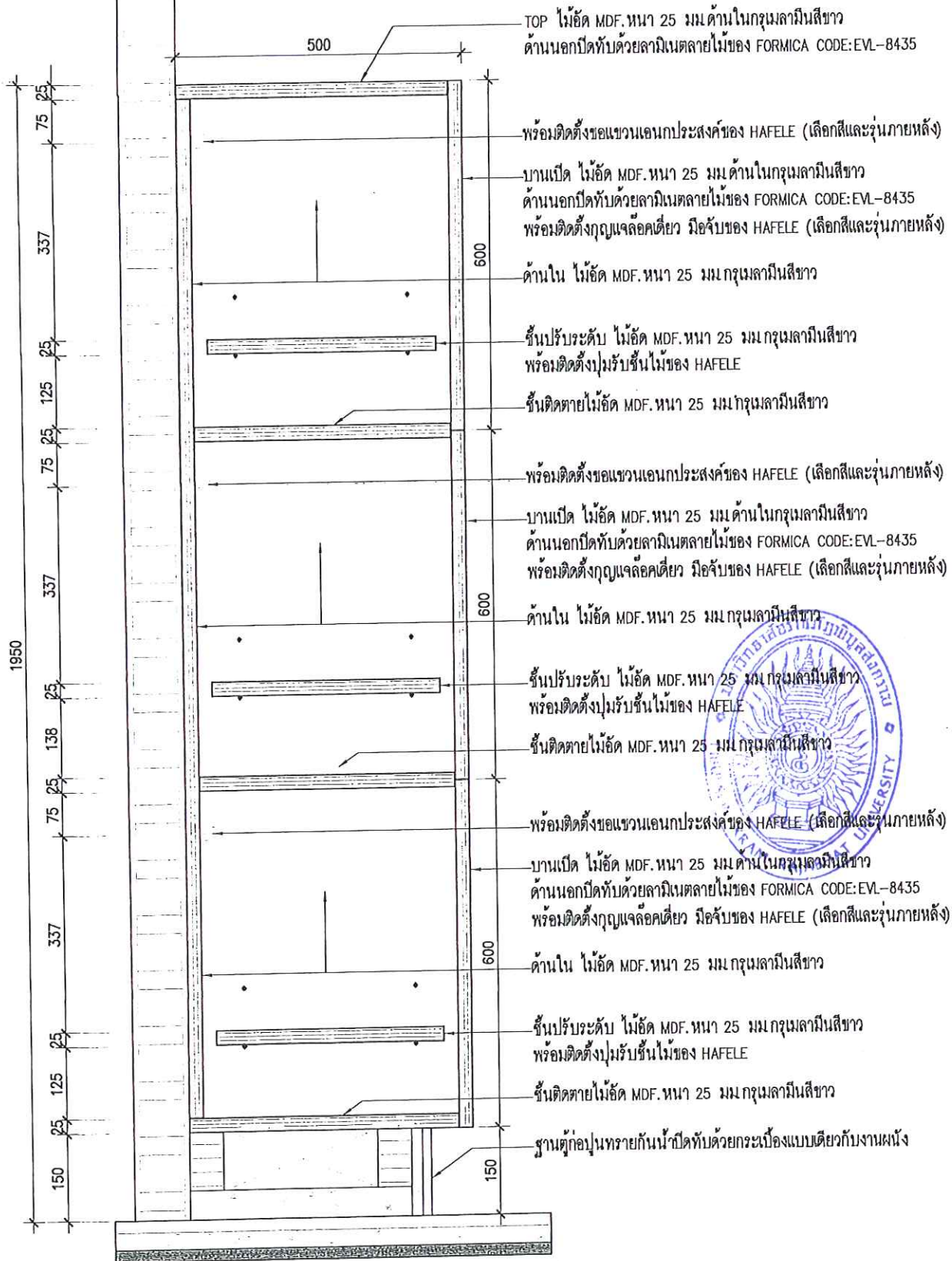

รูปตัด 1
แบบขยาย LOCKER พนักงานชาย
SCALE A3 1:10

LOCKER พนักงานชาย จำนวน 1 ชุด

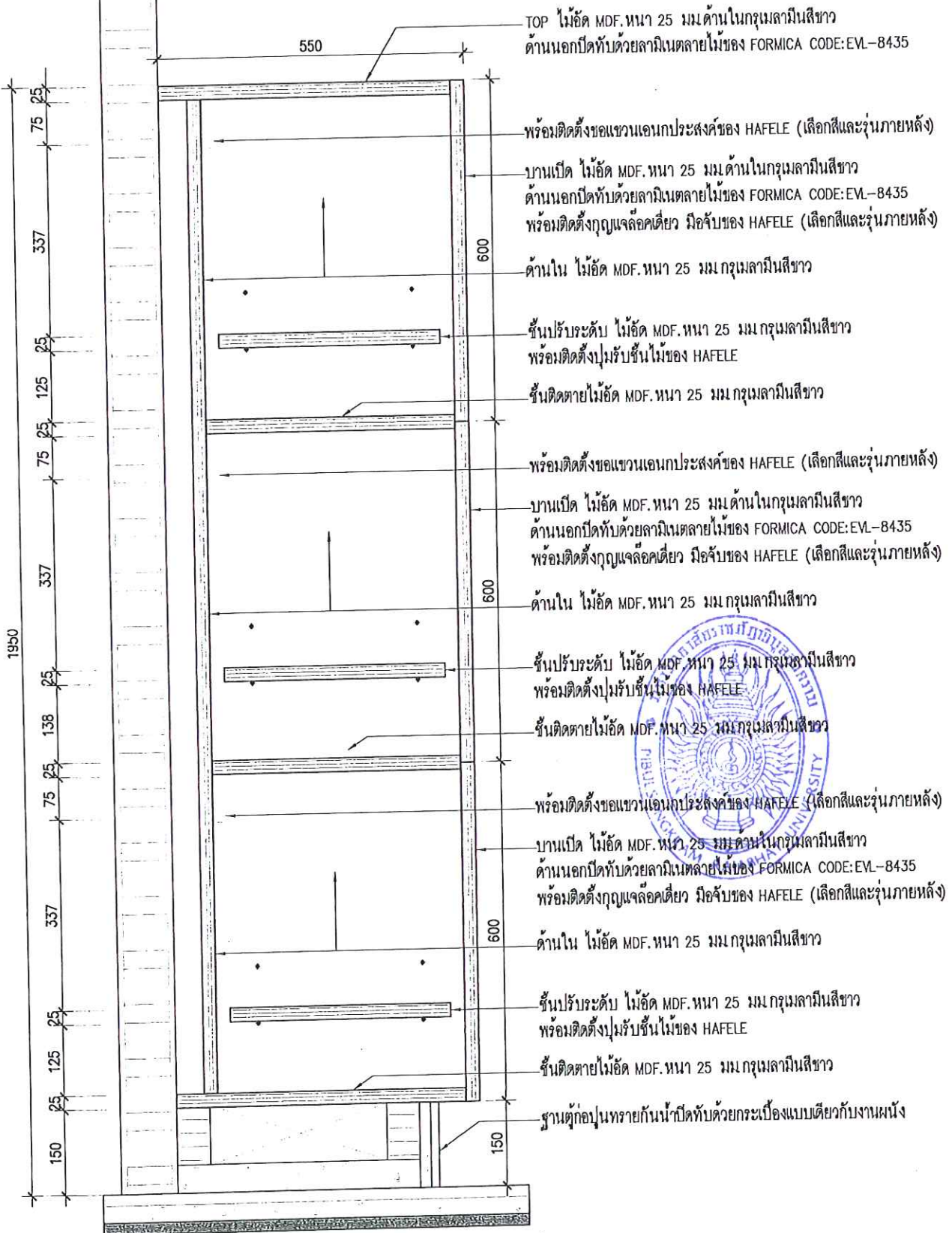

รูปตัด 2
แบบขยาย LOCKER พนักงานชาย
SCALE A3 1:10

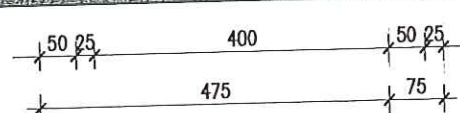

รายการครุภัณฑ์	รหัส 57
โครงการ : รั้งจันทร์เรียวริว กลุ่มอาคารศูนย์วัฒนธรรมนานาชาติตอนล่าง มหาวิทยาลัยราชภัฏศรีนครินทรราชภัฏสงครามวิทยุโลก ส่วนรั้งจันทร์ จังหวัดพิษณุโลก	จำนวน _____ ตัว

LOCKER พนักงานหญิง จำนวน 1 ชุด

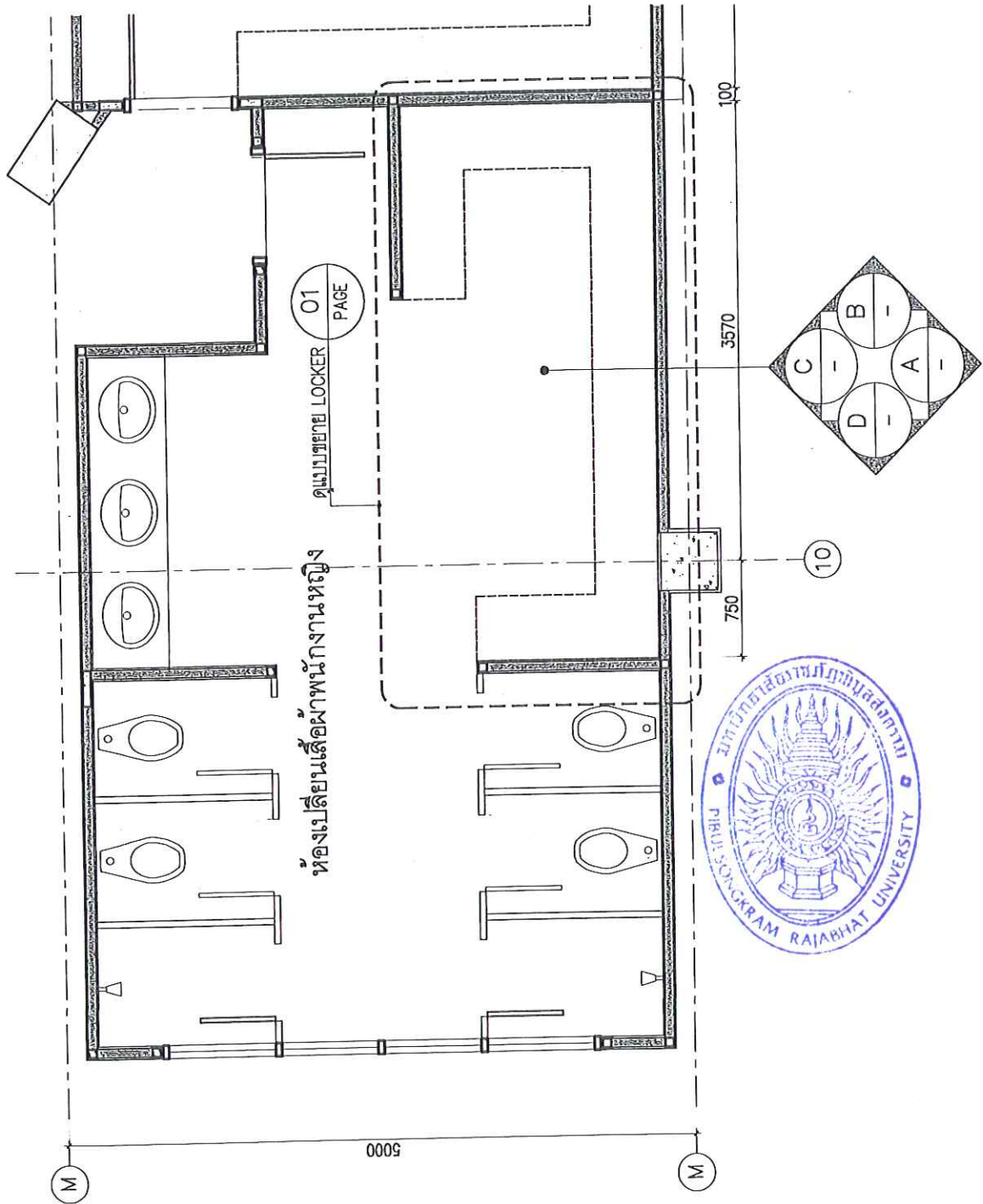

รายการครุภัณฑ์	รหัส 58
โครงการ : สำนักงานวีเอชวีว กลุ่มอาคารศูนย์พัฒนาระบบนิเวศตอนล่าง มหาวิทยาลัยราชภัฏวชิรเวศน์สงขลานครินทร์ จังหวัดสงขลา	จำนวน _____ ตัว

LOCKER พนักงานหญิง จำนวน 1 ชุด

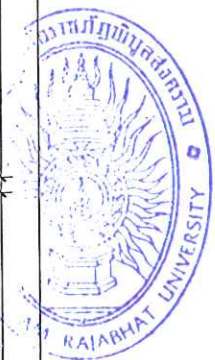
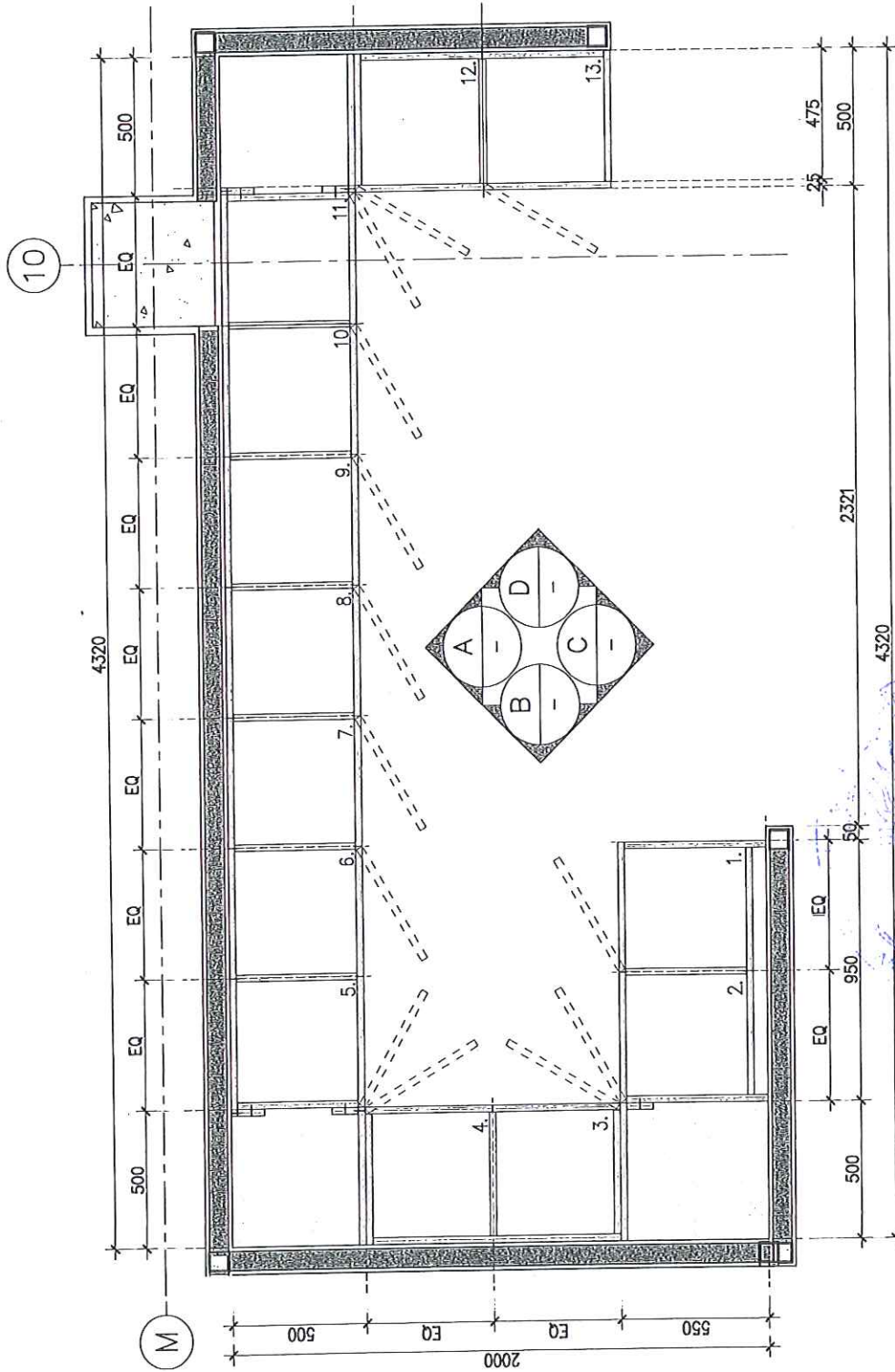

แปลน
แบบขยาย LOCKER พนักงานหญิง
SCALE A3 1:25

รายการครุภัณฑ์	รหัส 60
โครงการ : รั้งจันทร์เวอริว กลุ่มอาคารศูนย์วัฒนธรรมภาคเหนือตอนล่าง มหาวิทยาลัยราชภัฏสุราษฎร์ธานีสงขลานครินทร์ วิทยาลัยโลก ส่วนรั้งจันทร์ จังหวัดพิษณุโลก	จำนวน _____ ตัว

LOCKER พนักงานหญิง จำนวน 1 ชุด

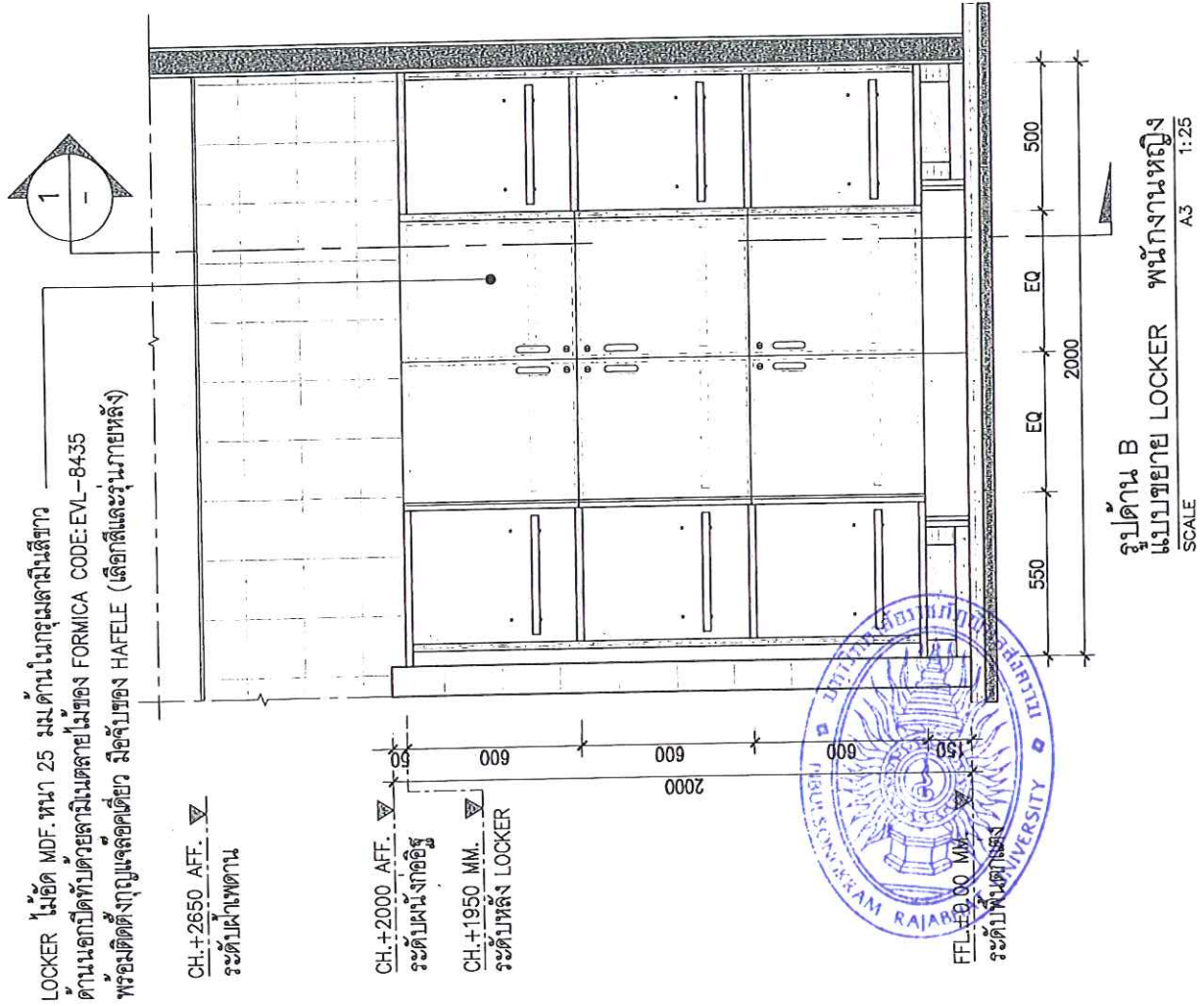

รายการครุภัณฑ์	รหัส 6
โครงการ : รั้งจันทน์บริเวณอ่าว กลุ่มอาคารศูนย์วัฒนธรรมกษัตริย์นพรัตนราชธานีตอนล่าง มหาวิทยาลัยราชภัฏรำไพพรรณีสงขลานครินทร์ วิทยาเขตปัตตานี	จำนวน _____ ตัว

LOCKER พนักงานหญิง จำนวน 1 ชุด

LOCKER ไม้อัด MDF. หน้า 25 มม. ด้านในกรุเหล็กกันสนิมสีเทา
 ด้านนอกปิดทับด้วยด้ามไม้เคลือบเงา FORMICA CODE: EVL-8435
 พร้อมติดตั้งกุญแจล็อคเดี่ยว มือจับของ HAFELE (เลือกสีและรุ่นในภายหลัง)

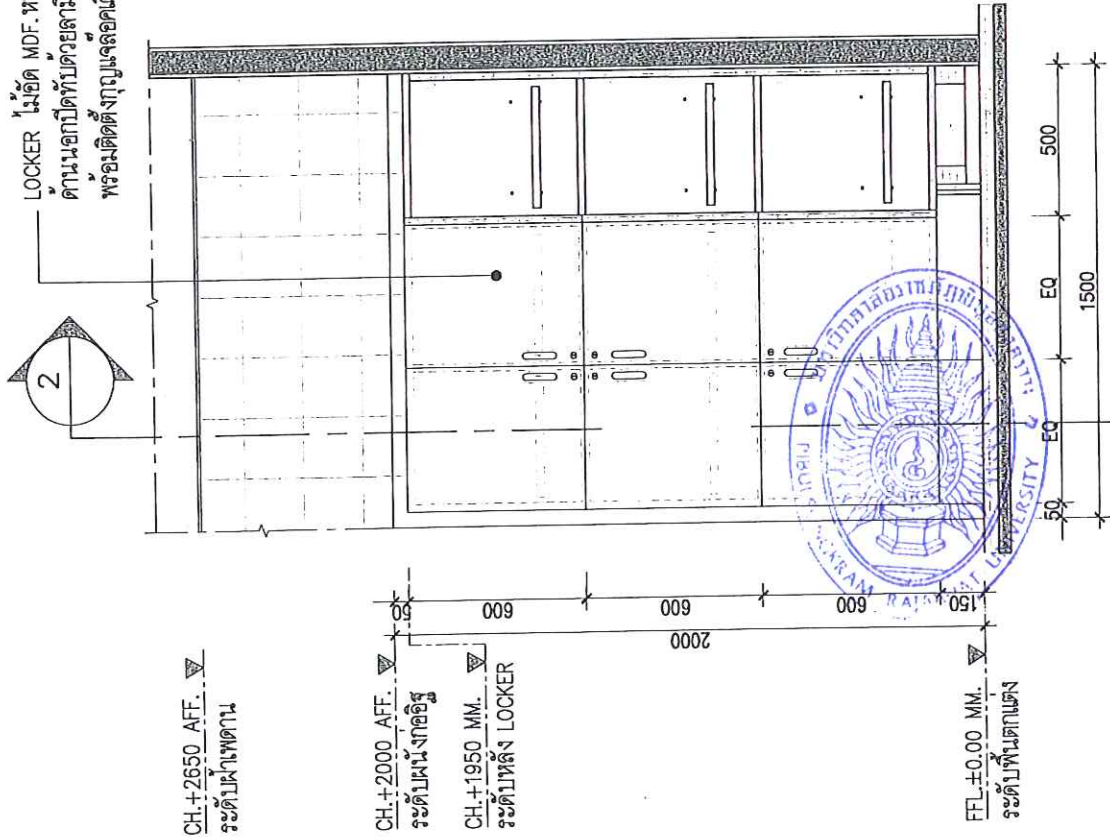

รูปด้าน C
 แบบขยาย LOCKER พนักงานหญิง
 SCALE A3 1:25

รายการครุภัณฑ์	รหัส 62
โครงการ : รั้งจันทน์เรื่อรวิว กลุ่มอาคารศูนย์พัฒนธรรมภคณเพือตอนล่าง มหาวิทยาลัยราชภัฏพิบูลสงครามพิษณุโลก ส่วนรั้งจันทน์ จังหวัดพิษณุโลก	จำนวน _____ ตัว

LOCKER พนักงานหญิง จำนวน 1 ชุด

LOCKER ไม้อัด MDF.หนา 25 มม.ดำนในกรุเมตคามีนสีทาก
 ดำนนอกปิดทึบด้วยลคามีนทลายไม้ของ FORMICA CODE:EV-8435
 พรออมติดตั้งกฏแจลลอคเดี่ยว มีอึดขบของ HAFELE (เลือกสีและรูนภายหลัง)

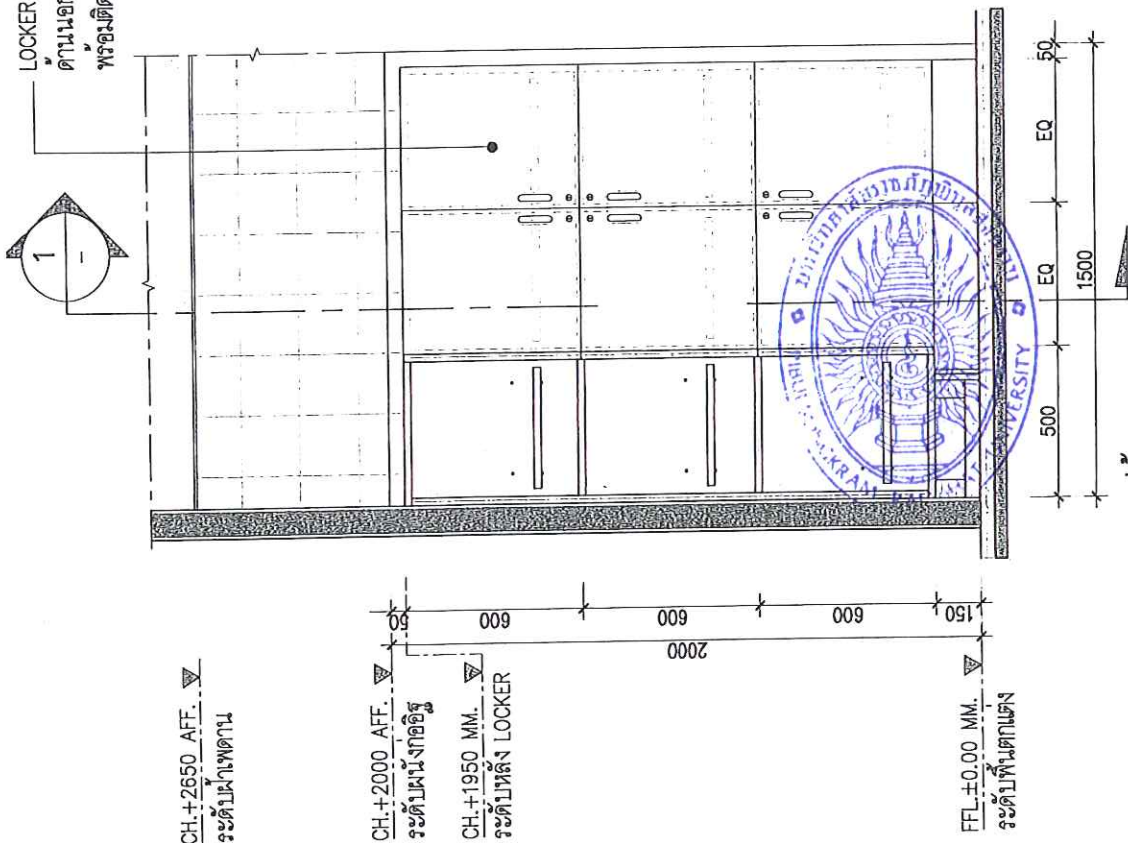

รูปดำน D
 งบขย LOCKER พนักงานหญิง
 SCALE A3 1:25

รายการครุภัณฑ์	รหัส 63
โครงการ : รั้งจันทร์วิเวกรวิภา กลุ่มอาคารศูนย์วัฒนธรรมภาคเหนือตอนล่าง มหาวิทยาลัยราชภัฏเทพรัตนนานาชาติ ส่วนรั้งจันทร์ จังหวัดพิษณุโลก	จำนวน _____ ตัว

LOCKER พนักงานหญิง จำนวน 1 ชุด

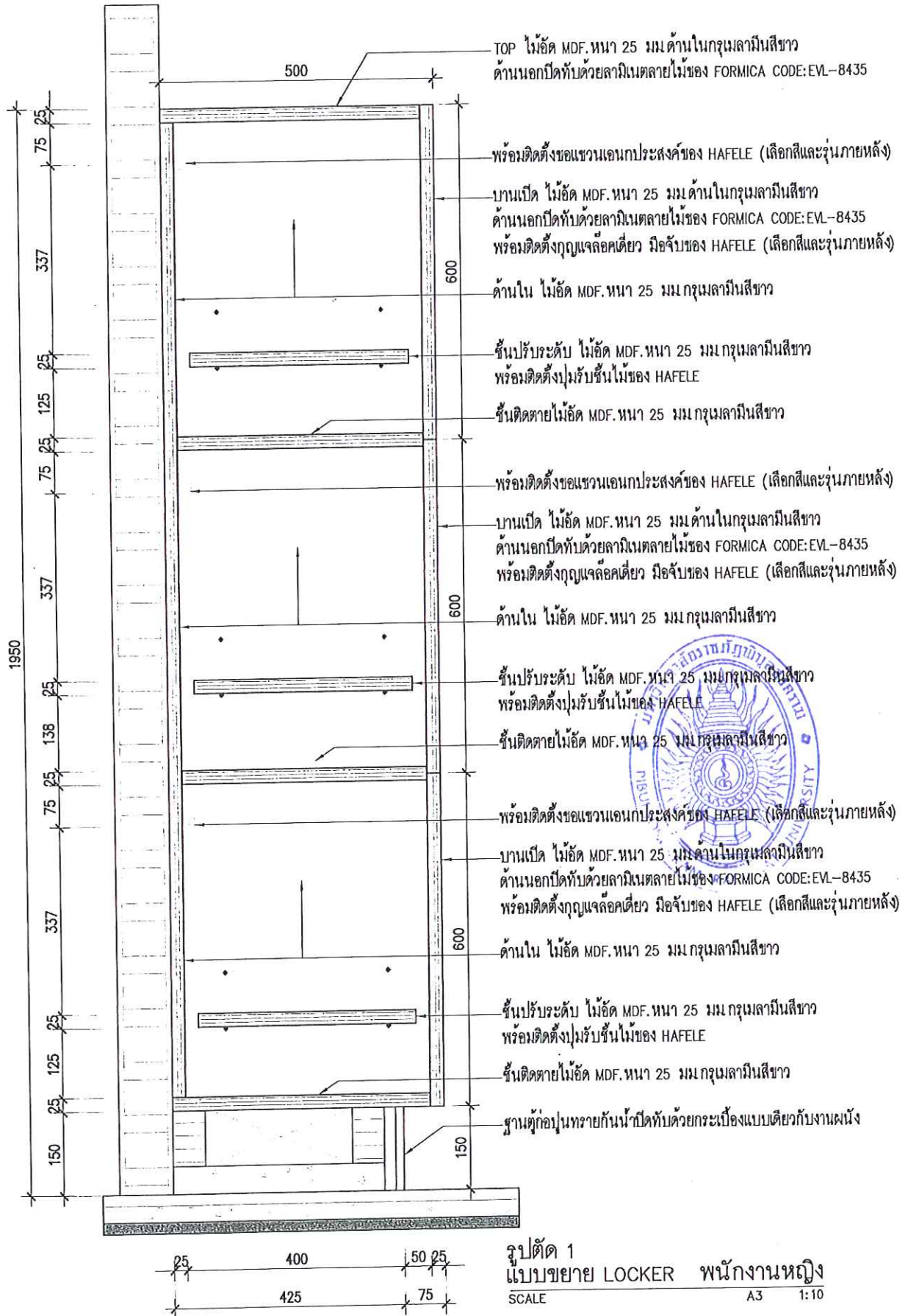

รายการครุภัณฑ์

รหัส 64

โครงการ : รั้งจันทน์เวอรวิว กลุ่มอาคารศูนย์วัฒนธรรมภาคเหนือตอนล่าง มหาวิทยาลัยราชภัฏเทพสตรีนครราชสีมา จังหวัดนครราชสีมา

จำนวน _____ ตัว

